

DTXTREME II S

DRUM TRIGGER
MODULE

DTXT2S

SERVICE MANUAL



■ CONTENTS (目次)

SPECIFICATION (総合仕様).....	3/4
PANEL LAYOUT (パネルレイアウト).....	5
UNIT LAYOUT and WIRING (ユニットレイアウト & 配線図).....	7
DISASSEMBLY PROCEDURE (分解手順).....	9
LSI PIN DESCRIPTION (LSI 端子機能表).....	12
IC BLOCK DIAGRAM (IC ブロック図).....	15
CIRCUIT BOARDS (シート基板図).....	18
TEST PROGRAM (テストプログラム).....	30/49
ERROR MESSAGES (エラーメッセージ).....	68/69
MIDI IMPLEMENTATION CHART (MIDI インプリメンテーションチャート).....	70
PARTS LIST	
OVERALL CIRCUIT DIAGRAM (総回路図)	

IMPORTANT NOTICE

This manual has been provided for the use of authorized Yamaha Retailers and their service personnel. It has been assumed that basic service procedures inherent to the industry, and more specifically Yamaha Products, are already known and understood by the users, and have therefore not been restated.

WARNING: Failure to follow appropriate service and safety procedures when servicing this product may result in personal injury, destruction of expensive components, and failure of the product to perform as specified. For these reasons, we advise all Yamaha product owners that all service required should be performed by an authorized Yamaha Retailer or the appointed service representative.

IMPORTANT: The presentation or sale of this manual to any individual or firm does not constitute authorization, certification or recognition of any applicable technical capabilities, or establish a principle-agent relationship of any form.

The data provided is believed to be accurate and applicable to the unit(s) indicated on the cover. The research, engineering, and service departments of Yamaha are continually striving to improve Yamaha products. Modifications are, therefore, inevitable and changes in specification are subject to change without notice or obligation to retrofit. Should any discrepancy appear to exist, please contact the distributor's Service Division.

WARNING: Static discharges can destroy expensive components. Discharge any static electricity your body may have accumulated by grounding yourself to the ground bus in the unit (heavy gauge black wires connect to this bus).

IMPORTANT: Turn the unit OFF during disassembly and part replacement. Recheck all work before you apply power to the unit.

LITHIUM BATTERY HANDLING

This product uses a lithium battery for memory back-up.

WARNING: Lithium batteries are dangerous because they can be exploded by improper handling. Observe the following precautions when handling or replacing lithium batteries.

- Leave lithium battery replacement to qualified service personnel.
- Always replace with batteries of the same type.
- When installing on the PC board by soldering, solder using the connection terminals provided on the battery cells. Never solder directly to the cells. Perform the soldering as quickly as possible.
- Never reverse the battery polarities when installing.
- Do not short the batteries.
- Do not attempt to recharge these batteries.
- Do not disassemble the batteries.
- Never heat batteries or throw them into fire.

ADVARSEL!

Lithiumbatteri-Eksplosionsfare ved fejlagtig håndtering. Udskiftning må kun ske med batteri af samme fabrikat og type. Levér det brugte batteri tilbage til leverandoren.

VARNING

Explosionsfara vid felaktigt batteribyte.

Använd samma batterityp eller en ekvivalent typ som rekommenderas av apparattillverkaren.

Kassera använt batteri enligt fabrikantens instruktion.

VAROITUS

Paristo voi räjähtää, jos se on virheellisesti asennettu.

Vaihda paristo ainoastaan laitevalmistajan suosittelemaan tyyppiin.

Hävitätä käytetty paristo valmistajan ohjeiden mukaisesti.

The following information complies with Dutch Official Gazette 1995. 45; ESSENTIALS OF ORDER ON THE COLLECTION OF BATTERIES.

- Please refer to the disassembly procedure for the removal of Back-up Battery.
- Leest u voor het verwijderen van de backup batterij deze beschrijving.

注意

リチウム電池が内蔵されています。

電池を誤って交換すると爆発する危険があります。交換時にはサービスマニュアルで指定されたものを使用して下さい。

WARNING: CHEMICAL CONTENT NOTICE!

The solder used in the production of this product contains LEAD. In addition, other electrical/electronic and /or plastic (where applicable) components may also contain traces of chemicals found by the California Health and Welfare Agency (and possibly other entities) to cause cancer and/or birth defects or other reproductive harm.

DO NOT PLACE SOLDER, ELECTRICAL/ELECTRONIC OR PLASTIC COMPONENTS IN YOUR MOUTH FOR ANY REASON WHATSOEVER!

Avoid prolonged, unprotected contact between solder and your skin! When soldering, do not inhale solder fumes or expose eyes to solder/flux vapor!

If you come in contact with solder or components located inside the enclosure of this product, wash your hands before handling food.

■ WARNING (安全上の注意)

Components having special characteristics are marked \triangle and must be replaced with parts having specification equal to those originally installed.

\triangle 印の部品は、安全を維持するために重要な部品です。交換をする場合は、安全のため必ず指定の部品をご使用下さい。

■ SPECIFICATIONS

Tone Generator

16-bit AWM2 (PCM)

Wave Memory

DRAM: 16M bit x 4 (max 94 sec@44.1kHz)

Polyphony

Maximum of 64 notes

Multitimbres

16 parts

Voices

Drum and Percussion: 2,174 voices

GM Melody: 128 voices (GM Level 1)

System Effects

2 Blocks (Reverb, Chorus)

Effects for Drumkit

2 Insertion Effects

Sequencer

2 Tracks MIDI Sequencer

Modes

■ 8 modes

- Drumkit Play mode
- Drumkit Trigger Edit mode
- Drumkit Voice Edit mode
- Drumkit Effect Edit mode
- Chain Play mode
- Song Job mode
- Utility mode
- Store mode

Controllers

■ Push Switches x 23

PAGE ▲, PAGE ▼, RHYTHM/INS, BASS/DEL, OTHERS, CLICK, TOP, REW, PLAY/STOP, FF, REC, PLAY, CHAIN, SONG JOB, UTILITY, EXIT/NO, SHIFT, TRIGGER, VOICE, EFFECT, STORE, ENTER/YES, AUDITION

■ Slide Volumes x 10

MAIN OUT, PHONES, CLICK, ACCOMP/REVERB, SNARE, KICK, TOM, HI-HAT, CYMBAL, MISC

■ Rotary Encoders x 5

Display

- 40 x 2 Characters Backlit LCD
- 3 digits 7 segments LED
- 14 Operation LEDs

Memory Card

SmartMedia™ 3.3V Card used only

Connectors

■ Rear Panel

- MIDI IN/OUT/THRU
- USB Connector
- FOOT SW (mono phone) - FC4, FC5, HH series
- HI-HAT CONTROL (stereo phone) - HH/RHH series hi-hat controllers
- OUTPUT L/MONO (mono phone)
- OUTPUT R (mono phone)
- DIGITAL OUT (EIAJ cp1201, IEC60958, S/P DIF)
- INDIVIDUAL OUTPUT 1 - 6 (mono phone)
- Trigger Input 1 - 8 (stereo phone L: trigger, R: sw)
- Trigger Input 9/10, 11/12, 13/14, 15/16 (stereo phone - L, R: trigger)
- INPUT ATTENUATION switch 1 - 16 (DIP SW)

■ Side Panel

- Card Slot for Memory Card (SmartMedia™)

■ Front Panel

- PHONES (stereo phone)
- AUX IN (Stereo phone)
- AUX IN VOL

Power Requirements

DC 12V

Dimensions (W x D x H)

300 mm x 229 mm x 71 mm

Weight

2.2 kg

Included Accessories

- AC Power Adaptor (PA-5C or PA-5D)
- Owner's Manual
- Data List
- DTXTREME IIs Installation Guide
- Warranty card
- CD-ROM (USB-MIDI driver)

■ 総合仕様

音源方式

16-bitAWM2 (PCM)音源

波形メモリー

DRAM16Mbit × 4 (max94sec@44.1kHz)

同時発音数

最大64音

演奏パート数

16パート

音色数

ドラム専用音色2,174種類、
GMメロディ音色128種類(GMレベル1準拠)

システムエフェクト

2ブロック(リバース、コーラス)

ドラムキット専用エフェクト

2インサーションエフェクト

シーケンサー

2トラックMIDIシーケンサー

モード

- 8モード
 - ・ドラムキットプレイモード
 - ・ドラムキットトリガーエディットモード
 - ・ドラムキットボイスエディットモード
 - ・ドラムキットエフェクトエディットモード
 - ・チェーンプレイモード
 - ・ソングジョブモード
 - ・ユーティリティモード
 - ・ストアモード

操作子

- プッシュスイッチ23個
ページ▲, ページ▼, RHYTHM/INS, BASS/DEL, OTHERS, CLICK, TOP, REW, PLAY/STOP, FF, REC, PLAY, CHAIN, SONGJOB, UTILITY, EXIT/NO, SHIFT, TRIGGER, VOICE, EFFECT, STORE, ENTER/YES, オーディション
- スライドボリューム10個
MAINOUT, PHONES, CLICK, ACCOMP/REVERB, SNARE, KICK, TOM, HI-HAT, CYMBAL, MISC
- ロータリーエンコーダー5個

ディスプレイ

- ・40文字×2行キャラクター型バックライト付LCD
- ・3桁7セグメントLED
- ・動作表示LED14個

メモリーカード

SmartMedia™ 使用、3.3Vカード専用

接続端子

- リアパネル
 - ・MIDIIN/OUT/THRU
 - ・USB端子
 - ・FOOTSW (mono phone) - FC4, FC5及び(相当品), HHシリーズ
 - ・HI-HATCONTROL (stereo phone) - HH/RHHシリーズのハイハットコントローラー
 - ・OUTPUTL/MONO (mono phone)
 - ・OUTPUTR (mono phone)
 - ・DIGITALOUT (EIAJCP1201, IEC60958, S/P DIF)
 - ・INDIVIDUALOUTPUT1 ~ 6 (mono phone)
 - ・Trigger input1 ~ 8 (stereo phone - L: trigger, R:sw) 8個
 - ・トリガー入力9/10, 11/12, 13/14, 15/16(stereo phone - L, R: trigger) 4個
 - ・INPUT ATTENUATIONスイッチ1 ~ 16 (DIPSW)
- サイドパネル
 - ・カードスロット (SmartMedia用)
- フロントパネル
 - ・PHONES (stereo phone)
 - ・AUX IN (stereo phone)
 - ・AUX IN VOL

電源電圧

DC 12V

寸法 (W × D × H)

300 mm × 229 mm × 71 mm

質量

2.2 kg

付属品

- 電源アダプタ (PA-5CまたはPA-5D)
- 取扱説明書
- インストールガイド
- データリスト
- USBドライバ (CD-ROM)
- 保証書

■ PANEL LAYOUT (パネルレイアウト)

● Top Panel (トップパネル)

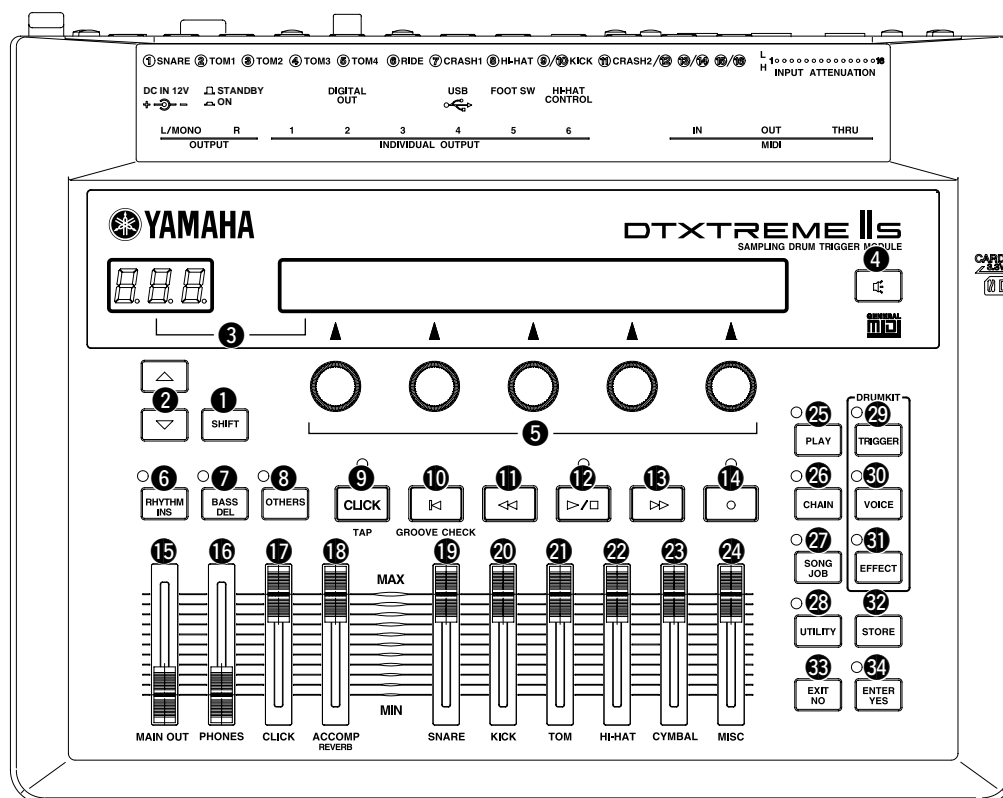

- | | |
|---|---|
| ① SHIFT button (SHIFTキー) | ⑱ ACCOMP/REVERB slider (ACCOMP/REVERBスライダー) |
| ② Page up and Down (▲/▼) buttons (ページ▲/▼キー) | ⑳ SNARE slider (SNAREスライダー) |
| ③ Displays (ディスプレイ) | ㉑ KICK slider (KICKスライダー) |
| ④ Audition button (オーディションキー) | ㉒ ™ TOM slider (TOMスライダー) |
| ⑤ Data entry knobs (データエントリーノブ) | ㉓ HI-HAT slider (HI-HATスライダー) |
| ⑥ RHYTHM/INS button (RHYTHM/INSキー) | ㉔ CYMBAL slider (CYMBALスライダー) |
| ⑦ BASS/DELETE button (BASS/DELETEキー) | ㉕ MISC slider (MISCスライダー) |
| ⑧ OTHERS button (OTHERSキー) | ㉖ PLAY button (PLAYキー) |
| ⑨ CLICK button (CLICKボタン) | ㉗ CHAIN button (CHAINキー) |
| ⑩ Reset button (リセットキー) | ㉘ SONG JOB button (SONG JOBキー) |
| ⑪ Rewind button (巻き戻しキー) | ㉙ UTILITY button (UTILITYキー) |
| ⑫ Start/Stop button (開始/停止キー) | ㉚ TRIGGER button (TRIGGERキー) |
| ⑬ Forward button (早送りキー) | ㉛ VOICE button (VOICEキー) |
| ⑭ Record button (録音キー) | ㉜ EFFECT button (EFFECTキー) |
| ⑮ MAIN OUT slider (MAIN OUTスライダー) | ㉝ STORE button (STOREキー) |
| ⑯ PHONES slider (PHONESスライダー) | ㉞ EXIT/NO button (EXIT NOキー) |
| ⑰ CLICK slider (CLICKスライダー) | ㉟ ENTER/YES button (ENTER YESキー) |

● Rear Panel (リアパネル)

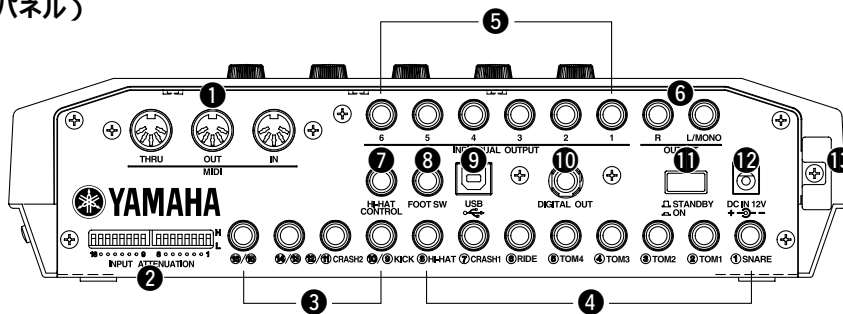

- | | |
|--|--|
| <ul style="list-style-type: none"> ① MIDI IN, OUT, and THRU terminals (MIDI IN/OUT/THRU端子) ② INPUT ATTENUATION switches (INPUT ATTENUATIONスイッチ) ③ ⑨/⑩KICK to ⑮/⑯ (⑨/⑩KICK ~ ⑮/⑯端子) ④ ①SNARE to ⑧HI-HAT (①SNARE ~ ⑧HI-HAT端子) ⑤ INDIVIDUAL OUTPUT 1-6 jacks (INDIVIDUAL OUTPUT 1-6端子) | <ul style="list-style-type: none"> ⑥ OUTPUT L/MONO and R jacks (OUTPUT L/MONO, R端子) ⑦ HI-HAT CONTROL jack (HI-HAT CONTROL端子) ⑧ FOOT SW jack (FOOT SW端子) ⑨ USB port (USB端子) ⑩ DIGITAL OUTPUT jack (DIGITAL OUTPUT端子) ⑪ STANDBY/ON switch (STANDBY/ON スイッチ) ⑫ DC IN jack (DC IN端子) ⑬ Cable hook (コードフック) |
|--|--|

● Front Panel (フロントパネル)

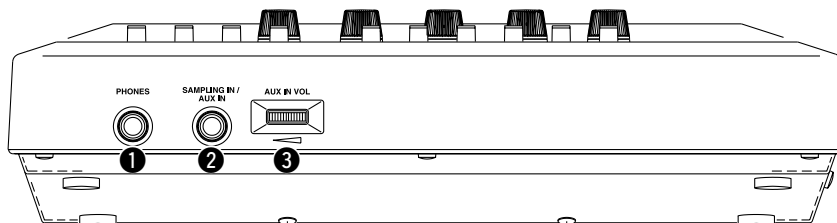

- | | |
|--|---|
| <ul style="list-style-type: none"> ① PHONES jack (PHONES端子) ② AUX IN jack (AUX IN端子) | <ul style="list-style-type: none"> ③ AUX IN VOL control (AUX IN VOLコントロール) |
|--|---|

● Side Panel (サイドパネル)

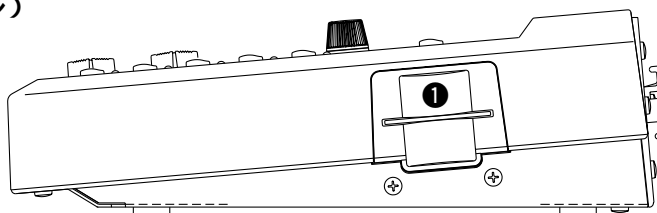

- ① CARD slot (CARDスロット)

■ UNIT LAYOUT and WIRING (ユニットレイアウト & 配線図)

● Front View (前側より)

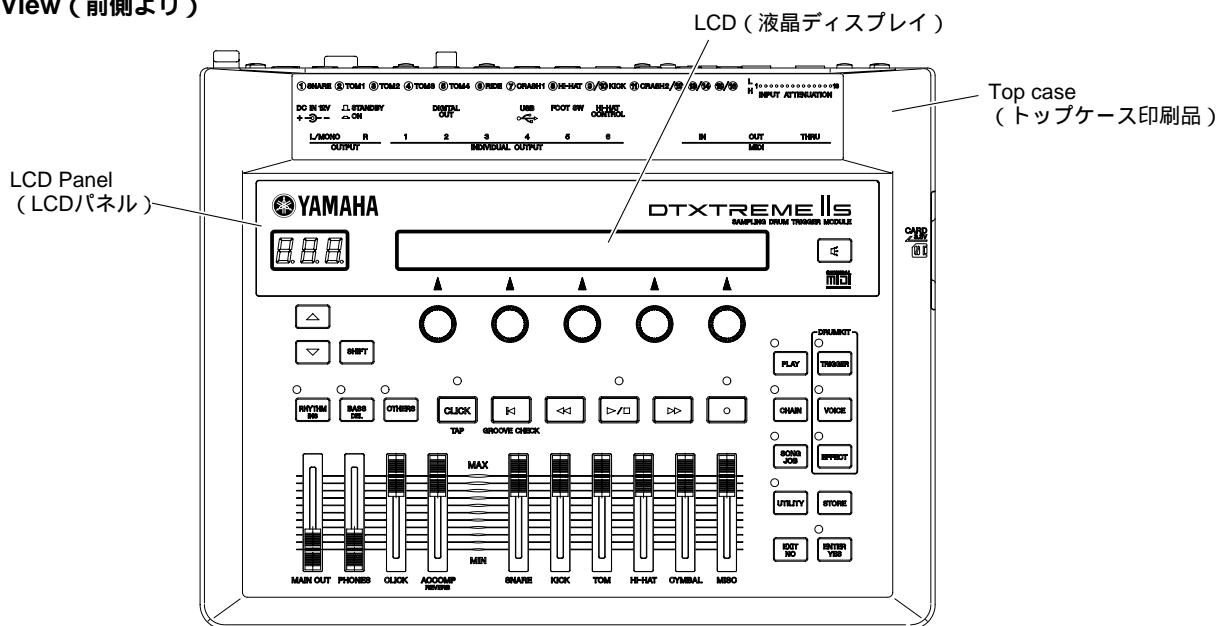

● Rear View (後側より)

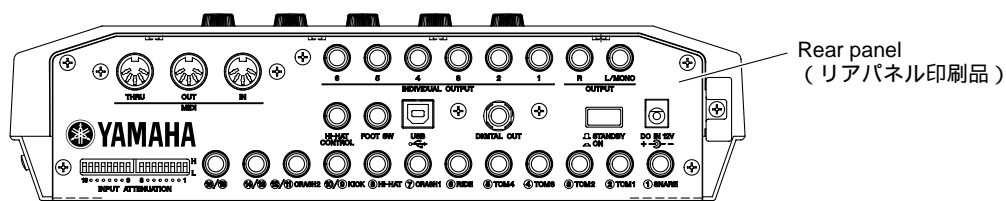

● Inside View (内部図1より)

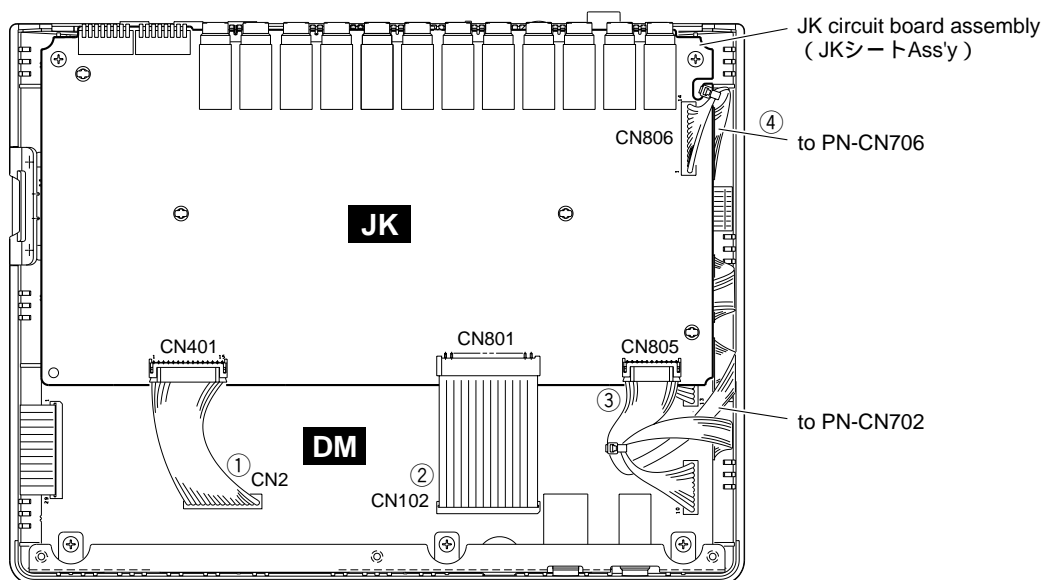

● Inside View 2 (内部図2より)

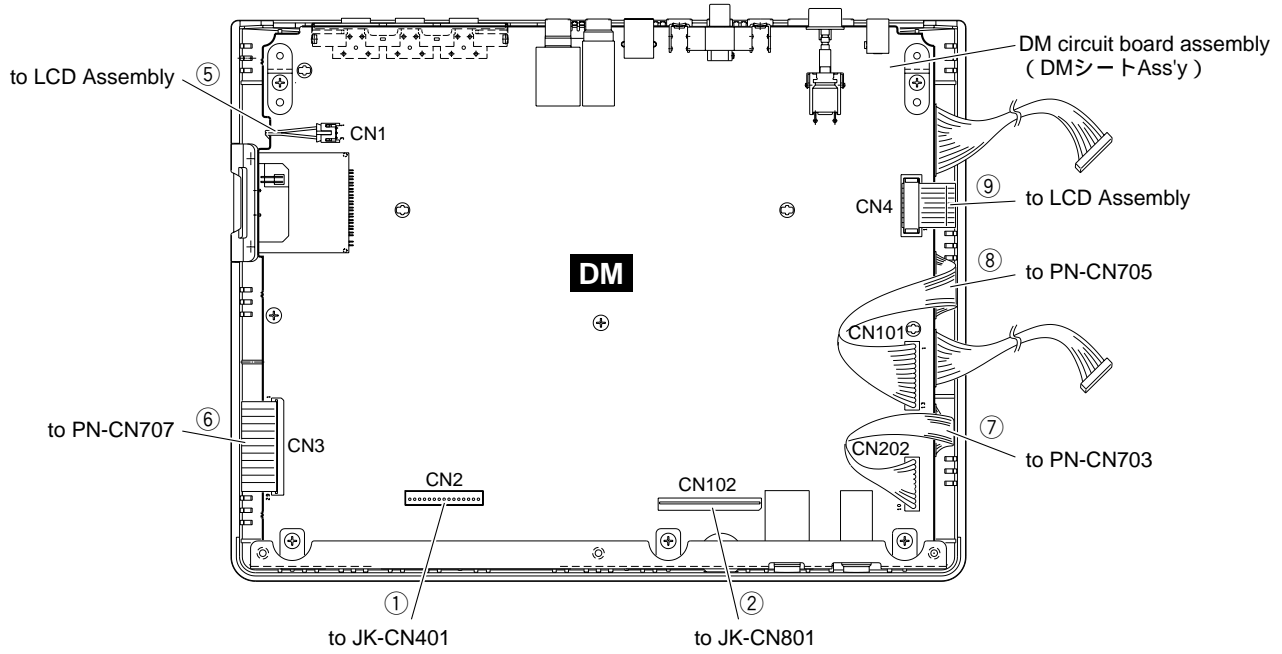

● Inside View 3 (内部図3より)

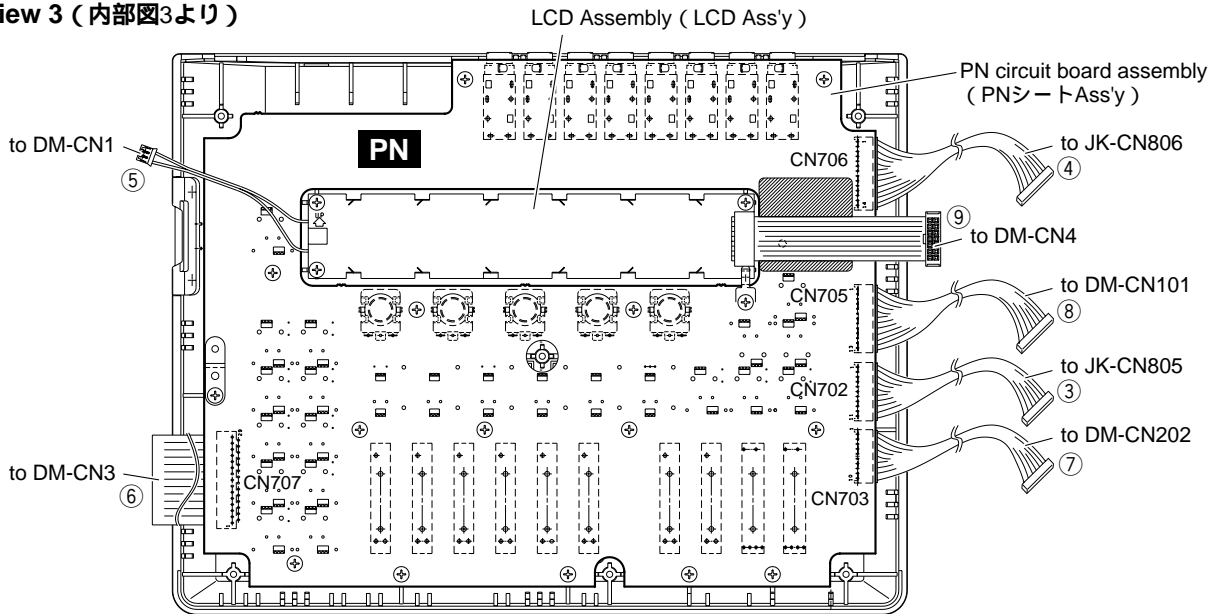

REF. NO. (記号)	DESTINATION (行き先)	PIN (ピン数)	REF. NO. (記号)	DESTINATION (行き先)	PIN (ピン数)
①	JK-CN401 ~ DM-CN2	15P	⑥	DM-CN3 ~ PN-CN707	29P
②	JK-CN801 ~ DM-CN102	31P	⑦	DM-CN202 ~ PN-CN703	10P
③	JK-CN805 ~ PN-CN702	11P	⑧	DM-CN101 ~ PN-CN705	13P
④	JK-CN806 ~ PN-CN706	14P	⑨	DM-CN4 ~ LCD Assembly	14P
⑤	DM-CN1 ~ LCD Assembly	3P			

■ DISASSEMBLY PROCEDURE (分解手順)

1. Bottom Case (time required: about 1 minutes)

- 1-1 Remove the seven (7) screws marked [240] and the two (2) screws marked [300]. The bottom case can then be removed. (Fig. 1)

1. ボトムケース (所要時間: 約1分)

- 1-1. [240]のネジ7本と、[300]のネジ2本を外して、ボトムケース印刷品を外します。(Fig. 1)

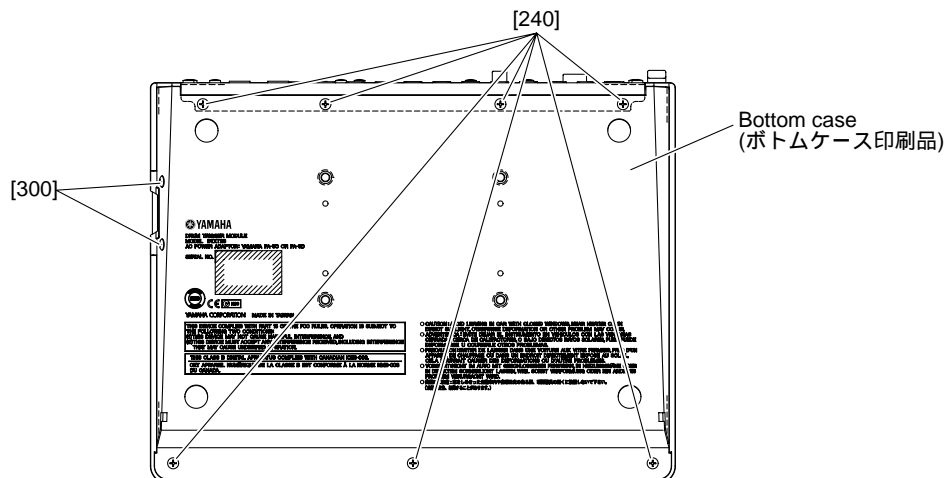

[240]: Bind Head Tapping Screw-B 3.0x6 MFZN2BL (EP600230) + バインドBタイト
 [300]: Bind Head Tapping Screw-P 3.0x8 MFZN2BL (EP600220) + バインドPタイト

(Fig. 1)

2. Rear Panel (time required: about 2 minutes)

- 2-1 Remove the bottom case. (See Procedure 1.)
 2-2 Remove the three (3) screws marked [190] and the six (6) screws marked [200]. The rear panel can then be removed. (Fig. 2)

2. リアパネル (所要時間: 約2分)

- 2-1. ボトムケース印刷品を外します。(1項参照)
 2-2. [190]のネジ3本と、[200]のネジ6本を外して、リアパネル印刷品を外します。(Fig. 2)

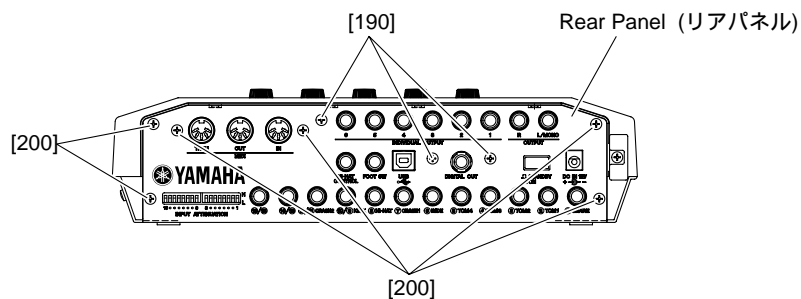

[190]: Bind Head Tapping Screw 3.0x6 MFZN2BL (EP600230) + バインドBタイト
 [200]: Bind Head Tapping Screw-P 3.0x10 MFZN2BL (EP630660) + バインドPタイト

(Fig. 2)

3. JK Circuit Board (time required: about 4 minutes)

- 3-1 Remove the bottom case. (See Procedure 1.)
- 3-2 Remove the rear panel. (See Procedure 2.)
- 3-3 Remove the two (2) screws marked [160] and the four (4) PCB holder. The JK circuit board can then be removed. (Fig. 3)

3. JKシート (所要時間: 約4分)

- 3-1. ボトムケース印刷品を外します。(1項参照)
- 3-2. リアパネル印刷品を外します。(2項参照)
- 3-3. [160]のネジ2本と、PCBホルダー4本を外して、JKシートを外します。(Fig. 3)

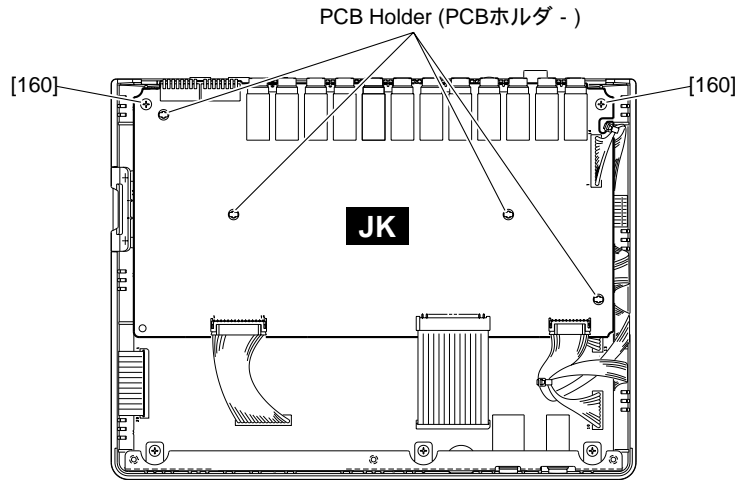

[160]: Bind Head Tapping Screw-B 3.0x8 MFZN2Y (EP600250) + バインドBタイト (Fig. 3)

4. DM Circuit Board (time required: about 7 minutes)

- 4-1 Remove the bottom case. (See Procedure 1.)
- 4-2 Remove the rear panel. (See Procedure 2.)
- 4-3 Remove the JK circuit board. (See Procedure 3.)
- 4-4 Remove the three (3) screws marked [140]. The front stay can then be removed. (Fig. 4)
- 4-5 Remove the two (2) screws marked [100], the two (2) screws marked [120] and the two (2) PCB spacer (B). The DM circuit board can then be removed. (Fig. 4)

4. DMシート (所要時間: 約7分)

- 4-1. ボトムケース印刷品を外します。(1項参照)
- 4-2. リアパネル印刷品を外します。(2項参照)
- 4-3. JKシートを外します。(3項参照)
- 4-4. [140]のネジ3本を外して、フロントステーを外します。(Fig. 4)
- 4-5. [100]のネジ2本を外し、[120]のネジ2本とPCBスペーサBを2個外して、DMシートを外します。(Fig. 4)

• How to remove a lithium battery (リチウム電池の外し方)
 Remove the hook while pressing the spring. The lithium battery can be removed. (バネを押してフックを外すとリチウム電池が外れます。)
 The lithium battery should surely use VS246400 (CR2450). (リチウム電池は必ずVS246400(CR2450)を使用して下さい。)

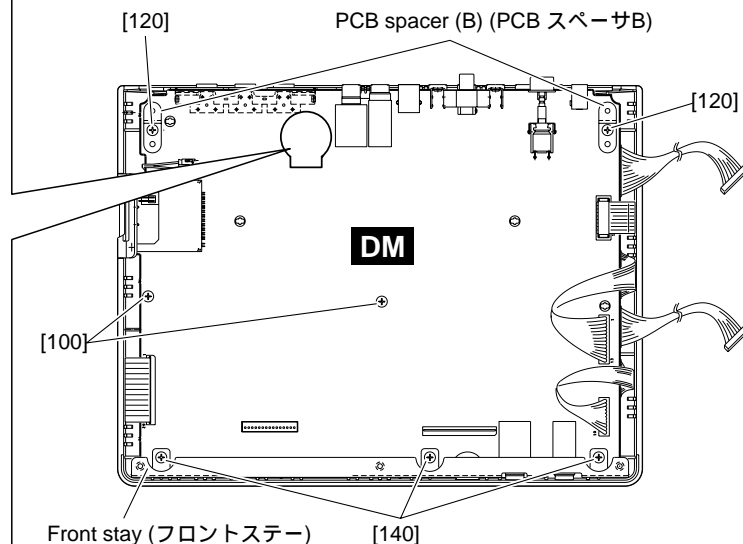

[100], [120], [140]: Bind Head Screw 3.0x8 MFZN2Y (EP600250) + バインドBタイト (Fig. 4)

5. LCD Assembly (time required: about 8 minutes)

- 5-1 Remove the bottom case. (See Procedure 1.)
- 5-2 Remove the rear panel. (See Procedure 2.)
- 5-3 Remove the JK circuit board. (See Procedure 3.)
- 5-4 Remove the DM circuit board. (See Procedure 4.)
- 5-5 Remove the four (4) screws marked [60a], [60b] and LCD holder. The LCD assembly can then be removed. (Fig. 3)

6. PN Circuit Board (time required: about 9 minutes)

- 6-1 Remove the bottom case. (See Procedure 1.)
- 6-2 Remove the rear panel. (See Procedure 2.)
- 6-3 Remove the JK circuit board. (See Procedure 3.)
- 6-4 Remove the DM circuit board. (See Procedure 4.)
- 6-5 Remove the five (5) data control knobs and remove the ten (10) slide knobs. (Fig. 5)
- 6-6 Remove the screw marked [60b], the LCD holder and remove the fourteen (14) screws marked [30]. Remove the screw marked [80] and the PCB spacer (A). The PN circuit board can then be removed. (Fig. 6)

5. LCD Ass'y (所要時間: 約8分)

- 5-1. ボトムケース印刷品を外します。(1項参照)
- 5-2. リアパネル印刷品を外します。(2項参照)
- 5-3. JKシートを外します。(3項参照)
- 5-4. DMシートを外します。(4項参照)
- 5-4. [60a], [60b]のネジ4本とLCD金具を外して、LCD Ass'yを外します。(Fig. 6)

6. PNシート (所要時間: 約9分)

- 6-1. ボトムケース印刷品を外します。(1項参照)
- 6-2. リアパネル印刷品を外します。(2項参照)
- 6-3. JKシートを外します。(3項参照)
- 6-4. DMシートを外します。(4項参照)
- 6-5. データコントロールノブ5個とスライドツマミ10個を外します。(Fig. 5)
- 6-6. [60b]のネジ1本とLCD金具を外し、[30]のネジ14本を外し、[80]のネジ1本とPCBスペーサを外して、PNシートを外します。(Fig. 6)

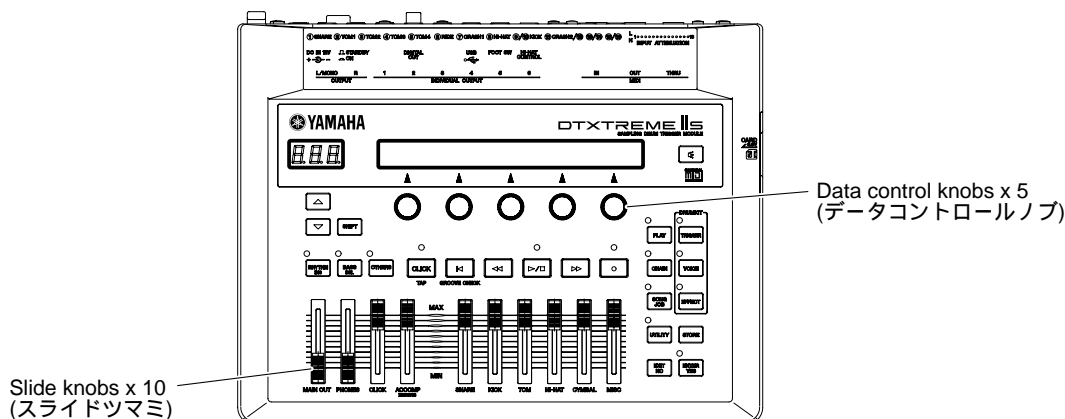

(Fig. 5)

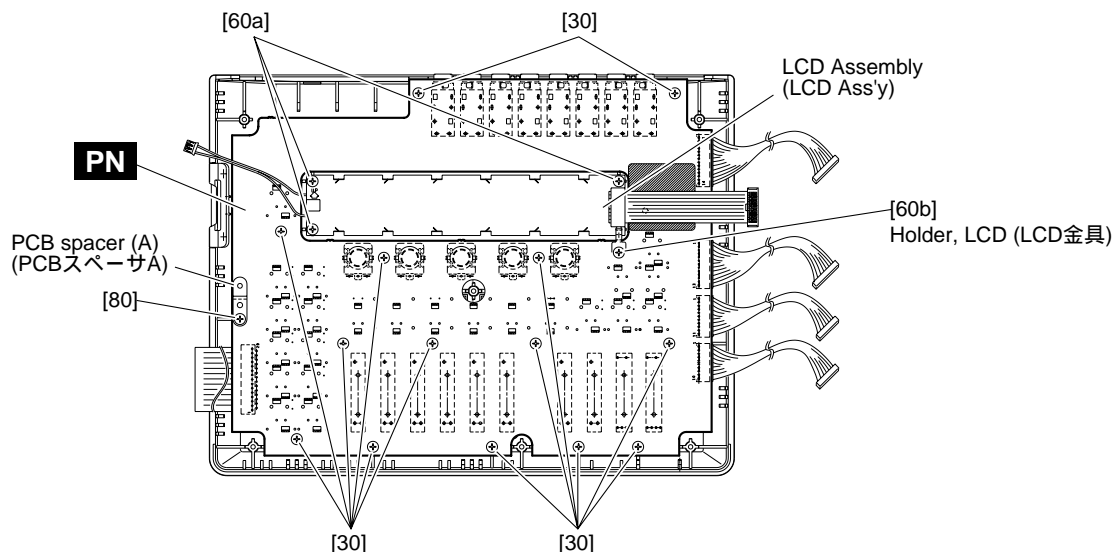

[30], [60], [80]: Bind Head Tapping Screw-B 3.0x8 MFZN2Y (EP600250) + バインドBタイト
(Fig. 6)

■ LSI PIN DESCRIPTION (LSI 端子機能表)

● HD6412352 (XW832A00) CPU

DM: IC001, 101

PIN No.	NAME	I/O	FUNCTION	PIN No.	NAME	I/O	FUNCTION	
1	PG3//CS1	I/O	Port G	65	VSS	I	Ground	
2	PG4//CS0	I/O	Port G	66	P60//DREQ0//CS4	I/O	Port 6	
3	VSS	I	Ground	67	VSS	I	Ground	
4	NC		N.C	68	VSS	I	Ground	
5	VCC		Power Supply	69	P61//TEND0//CS5	I/O		
6	PC0/A0	I/O	} Port C	70	P62//DREQ1	I/O	Port 6	
7	PC1/A1	I/O		71	P63//TEND1	I/O		
8	PC2/A2	I/O		72	P27/P07//TIOC85/TMC01	I/O	Port 2	
9	PC3/A3	I/O	} Ground	73	P26/P06//TIOCA5/TMC00	I/O	N.C	
10	VSS	I		74	P25/P05//TIOCB4/TMC01	I/O		
11	PC4/A4	I/O	} Port C	75	P24/P04//TIOCA4/TMR11	I/O	} Port 2	
12	PC5/A5	I/O		76	P23/P03//TIOC03/TMC00	I/O		
13	PC6/A6	I/O		77	P22/P02//TIOC03/TMR10	I/O		
14	PC7/A7	I/O	} Port B	78	P21/P01//TIOCB3	I/O		
15	PB0/A8	I/O		79	P20/P00//TIOCA3	I/O		
16	PB1/A9	I/O	} Port B	80	/WDTOVF	O	N.C	
17	PB2/A10	I/O		81	/RES	I	Reset	
18	PB3/A11	I/O	} Ground	82	NMI	I	Interrupt request	
19	VSS	I		83	/STBY	I	Standby mode signal	
20	PB4/A12	I/O	} Port B	84	VCC	I	Power Supply	
21	PB5/A13	I/O		85	XTAL	I	Clock	
22	PB6/A14	I/O		86	EXTAL	I	Clock	
23	PB7/A15	I/O	} Port A	87	VSS	I	Ground	
24	PA0/A16	I/O		88	PF7/∅	I	N.C	
25	PA1/A17	I/O	} Port A	89	VCC	I	Power Supply	
26	PA2/A18	I/O		90	PF6//AS	I/O	N.C	
27	PA3/A19	I/O	} Ground	91	PF5//RD	I/O	} Port F	
28	VSS	I		92	PF4//HWR	I/O		
29	PA4/A20//IRQ4	I/O	Port A	93	PF3//LWR	I/O		
30	PA5/A21//IRQ5	I/O	Port A	94	PF2//CAS//WAIT//BREQ0	I/O		
31	PA6/A22//IRQ6	I/O	N.C	95	PF1//BACK	I/O	N.C	
32	PA7/A23//IRQ7	I/O	N.C	96	PF0//BREQ	I/O	N.C	
33	P67//CS7//IRQ3	I/O	Port 6	97	P50//TXD2	I/O	N.C	
34	P66//CS6//IRQ2	I/O	Port 6	98	P51//RXD2	I/O	N.C	
35	VSS	I	Ground	99	VSS	I	Ground	
36	VSS	I	Ground	100	VSS	I	Ground	
37	P65//IRQ1	I/O	Port 6	101	P52//SCK2	I/O	Port 5	
38	P64//IRQ0	I/O	Port 6	102	P53//ADTRG	I/O	Port 5	
39	VCC	I	Power Supply	103	AVCC	I	Power Supply	
40	PE0/D0	I/O	} Port E	104	VREF	I	Power Supply	
41	PE1/D1	I/O		105	P40//AN0	I/O	} Port 4	
42	PE2/D2	I/O		106	P41//AN2	I/O		
43	PE3/D3	I/O	107	P42//AN3	I/O			
44	VSS	I	Ground	108	P43//AN3	I/O		
45	PE4/D4	I/O	} Port E	109	P44//AN4	I/O		
46	PE5/D5	I/O		110	P45//AN5	I/O		
47	PE6/D6	I/O		111	P46//AN6//DA0	I/O		
48	PE7/D7	I/O	} Port D	112	P47//AN7//DA1	I/O		
49	PD0/D8	I/O		113	AVSS	I	Analog ground	
50	PD1/D9	I/O	} Port D	114	VSS	I	Power Supply	
51	PD2/D10	I/O		115	P17/P015//TIOC82/TCLXD	I/O	} Port 1	
52	PD3/D11	I/O	116	P16/P014//TIOCA2	I/O			
53	VSS	I	Ground	117	P15/P013//TIOCB1/TCLXC	I/O		
54	PD4/D12	I/O	} Port D	118	P14/P012//TIOCA1	I/O		
55	PD5/D13	I/O		119	P13/P011//TIOC00/TCLXB	I/O		
56	PD6/D14	I/O		120	P12/P010//TIOC00/TCLXA	I/O		
57	PD7/D15	I/O	} Power Supply	121	P11/P09//TIOCB0//DACK1	I/O		
58	VCC	I		122	P10/P08//TIOCA0//DACK0	I/O		
59	P30//TXD0	I/O	} Port 3	123	MD0	I	} Mode Control	
60	P31//TXD1	I/O		124	MD1	I		
61	P32//RXD0	I/O		125	MD2	I		
62	P33//RXD1	I/O	N.C	126	PG0//CAS	I/O	} Port G	
63	P34//SCK0	I/O	Port 3	127	PG1//CS3	I/O		Bus Control
64	P35//SCK1	I/O	Port 3	128	PG2//CS2	I/O		Bus Control

• TC203C760HF-002 (XS725A00) SWP30B (AWM Tone Generator coped with MEG) Standard Wave Processor

DM: IC105

PIN No.	NAME	I/O	FUNCTION	PIN No.	NAME	I/O	FUNCTION
1	VSS	I	(Ground)	121	VSS	I/O	(Ground)
2	CA0	I	Address bus of internal register	122	HMD0	I/O	Wave memory data bus (Upper 16 bits)
3	CA1	I		123	HMD1	I/O	
4	CA2	I		124	HMD2	I/O	
5	CA3	I		125	HMD3	I/O	
6	CA4	I		126	HMD4	I/O	
7	CA5	I		127	HMD5	I/O	
8	CA6	I		128	HMD6	I/O	
9	CA7	I		129	HMD7	I/O	
10	CA8	I		130	HMD8	I/O	
11	CA9	I		131	HMD9	I/O	
12	CA10	I	132	HMD10	I/O	(Ground)	
13	CA11	I	133	HMD11	I/O		
14	VSS	I	134	HMD12	I/O		
15	CD0	I/O	135	HMD13	I/O		
16	CD1	I/O	136	HMD14	I/O		
17	CD2	I/O	137	HMD15	I/O	(Ground)	
18	CD3	I/O	138	VSS	I/O		
19	CD4	I/O	139	HMA0	O		
20	CD5	I/O	140	HMA1	O		
21	CD6	I/O	141	HMA2	O		
22	CD7	I/O	142	HMA3	O		
23	CD8	I/O	143	HMA4	O		
24	CD9	I/O	144	HMA5	O		
25	CD10	I/O	145	HMA6	O		
26	CD11	I/O	146	HMA7	O		
27	CD12	I/O	147	HMA8	O	(Power supply) (Ground)	
28	CD13	I/O	148	HMA9	O		
29	CD14	I/O	149	HMA10	O		
30	VDD	I/O	150	VDD	I/O		
31	VSS	I/O	151	VSS	I/O		
32	CD15	I/O	152	HMA11	O		
33	CEN	I	153	HMA12	O		
34	WRN	I	154	HMA13	O		
35	RDN	I	155	HMA14	O		
36	VDD	I/O	156	HMA15	O		
37	SYSH0	O	157	HMA16	O	Wave memory address bus	
38	SYSH1	O	158	HMA17	O		
39	SYSH2	O	159	HMA18	O		
40	SYSH3	O	160	HMA19	O		
41	SYSH4	O	161	HMA20	O		
42	SYSH5	O	162	HMA21	O		
43	SYSH6	O	163	HMA22	O		
44	SYSH7	O	164	HMA23	O		
45	KONO0	O	165	HMA24	O		
46	KONO1	O	166	VSS	I/O		
47	KONO2	O	167	MRASN	O	(Ground) RAS when DRAM(s) is connected to wave memory CAS when DRAM(s) is connected to wave memory Wave memory output enable Wave memory write enable (Ground)	
48	KONO3	O	168	MCASN	O		
49	VSS	I/O	169	MOEN	O		
50	SYSL0	I/O	170	MWEN	O		
51	SYSL1	I/O	171	VSS	I/O		
52	SYSL2	I/O	172	LMD0	I/O		
53	SYSL3	I/O	173	LMD1	I/O		
54	SYSL4	I/O	174	LMD2	I/O		
55	SYSL5	I/O	175	LMD3	I/O		
56	SYSL6	I/O	176	LMD4	I/O		
57	SYSL7	I/O	177	LMD5	I/O	Wave memory data bus (Lower 16 bits) (Power supply) (Ground)	
58	KONI0	I	178	LMD6	I/O		
59	KONI1	I	179	LMD7	I/O		
60	VDD	I/O	180	VDD	I/O		
61	VSS	I/O	181	VSS	I/O		
62	KONI2	I	182	LMD8	I/O		
63	KONI3	I	183	LMD9	I/O		
64	DAC0	O	184	LMD10	I/O		
65	DAC1	O	185	LMD11	I/O		
66	WCLK	O	186	LMD12	I/O		
67	MEL00	O	187	LMD13	I/O	(Ground)	
68	MEL01	O	188	LMD14	I/O		
69	MEL02	O	189	LMD15	I/O		
70	MEL03	O	190	VSS	I/O		
71	MEL04	O	191	LMA0	O		
72	MEL05	O	192	LMA1	O		
73	MEL06	O	193	LMA2	O		
74	MEL07	O	194	LMA3	O		
75	VDD	I/O	195	LMA4	O		
76	ADLR	O	196	LMA5	O		
77	MELI0	I	197	LMA6	O	(Power supply) (Ground)	
78	MELI1	I	198	LMA7	O		
79	MELI2	I	199	LMA8	O		
80	MELI3	I	200	LMA9	O		
81	MELI4	I	201	LMA10	O		
82	MELI5	I	202	LMA11	O		
83	MELI6	I	203	VSS	I/O		
84	MELI7	I	204	LMA12	O		
85	VSS	I/O	205	LMA13	O		
86	RCASN	O	206	LMA14	O		
87	RA8	O	207	LMA15	O	Wave memory address bus (Lower data memory)	
88	RA7	O	208	LMA16	O		
89	RA6	O	209	LMA17	O		
90	VDD	I/O	210	VDD	I/O		
91	VSS	I/O	211	VSS	I/O		
92	RA5	O	212	LMA18	O		
93	RA4	O	213	LMA19	O		
94	RA3	O	214	LMA20	O		
95	RA2	O	215	LMA21	O		
96	RA1	O	216	LMA22	O		
97	RA0	O	217	LMA23	O		
98	RRASN	O	218	LMA24	O	(Ground)	
99	RWEN	O	219	VSS	I/O		
100	VSS	I/O	220	SYO	O		
101	RD7	I/O	221	SYOD	O		
102	RD6	I/O	222	QCLK	O		
103	RD5	I/O	223	HCLK	O		
104	RD4	I/O	224	CK256	O		
105	RD3	I/O	225	SYSCLK	O		
106	RD2	I/O	226	VDD	I/O		
107	RD1	I/O	227	SYI	I		
108	RD0	I/O	228	MCLKI	I		
109	VSS	I/O	229	MCLKO	O	(Power supply) (Ground)	
110	RD17	I/O	230	VDD	I/O		
111	RD16	I/O	231	XIN	I		
112	RD15	I/O	232	XOUT	O		
113	RD14	I/O	233	VSS	I/O		
114	RD13	I/O	234	ICN	I		
115	RD12	I/O	235	CHIP2	I		
116	RD11	I/O	236	SLAVE	I		
117	RD10	I/O	237	TESTON	I		
118	RD9	I/O	238	ACIN	I		
119	RD8	I/O	239	DCTEST	I	Test pin	
120	VDD	I/O	240	VDD	I/O		

• M37641M8-140FP (X2485100) CPU

DM: IC201

PIN NO.	NAME	I/O	FUNCTION	PIN NO.	NAME	I/O	FUNCTION
1	DQ1	I/O	8 bit INPUT/OUTPUT PORT	41	P17	I/O	8 bit INPUT/OUTPUT PORT
2	DQ0	I/O	8 bit INPUT/OUTPUT PORT	42	P16	I/O	8 bit INPUT/OUTPUT PORT
3	/W	I/O	8 bit INPUT/OUTPUT PORT	43	P15	I/O	8 bit INPUT/OUTPUT PORT
4	/R	I/O	8 bit INPUT/OUTPUT PORT	44	P14	I/O	8 bit INPUT/OUTPUT PORT
5	A0	I/O	8 bit INPUT/OUTPUT PORT	45	P13	I/O	8 bit INPUT/OUTPUT PORT
6	S0	I/O	8 bit INPUT/OUTPUT PORT	46	P12	I/O	8 bit INPUT/OUTPUT PORT
7	/IBF0	I/O	8 bit INPUT/OUTPUT PORT	47	P11	I/O	8 bit INPUT/OUTPUT PORT
8	OBF0	I/O	8 bit INPUT/OUTPUT PORT	48	P10	I/O	8 bit INPUT/OUTPUT PORT
9	CNVSS/VPP	I	MODE SELECT	49	PO7	I/O	8 bit INPUT/OUTPUT PORT
10	/RESET	I	RESET INPUT	50	PO6	I/O	8 bit INPUT/OUTPUT PORT
11	P51	I/O	8 bit INPUT/OUTPUT PORT	51	PO5	I/O	8 bit INPUT/OUTPUT PORT
12	P50	I/O	8 bit INPUT/OUTPUT PORT	52	PO4	I/O	8 bit INPUT/OUTPUT PORT
13	VSS		Ground	53	PO3	I/O	8 bit INPUT/OUTPUT PORT
14	XIN	I	CLOCK INPUT	54	PO2	I/O	8 bit INPUT/OUTPUT PORT
15	XOUT	O	CLOCK OUTPUT	55	PO1	I/O	8 bit INPUT/OUTPUT PORT
16	VCC		POWER SUPPLY	56	PO0	I/O	8 bit INPUT/OUTPUT PORT
17	AVCC		ANALOG POWER SUPPLY	57	P27	I/O	8 bit INPUT/OUTPUT PORT
18	LPF	O	LOOP FILTER	58	P26	I/O	8 bit INPUT/OUTPUT PORT
19	AVSS	I/O	Ground	59	P25	I/O	8 bit INPUT/OUTPUT PORT
20	P44	I/O	8 bit INPUT/OUTPUT PORT	60	P24	I/O	8 bit INPUT/OUTPUT PORT
21	P43	I/O	8 bit INPUT/OUTPUT PORT	61	P23	I/O	8 bit INPUT/OUTPUT PORT
22	P42	I/O	8 bit INPUT/OUTPUT PORT	62	P22	I/O	8 bit INPUT/OUTPUT PORT
23	P41	I/O	8 bit INPUT/OUTPUT PORT	63	P21	I/O	8 bit INPUT/OUTPUT PORT
24	P40	I/O	8 bit INPUT/OUTPUT PORT	64	P20	I/O	8 bit INPUT/OUTPUT PORT
25	P87	I/O	8 bit INPUT/OUTPUT PORT	65	P74	I/O	5 bit INPUT/OUTPUT PORT
26	P86	I/O	8 bit INPUT/OUTPUT PORT	66	P73	I/O	5 bit INPUT/OUTPUT PORT
27	P85	I/O	8 bit INPUT/OUTPUT PORT	67	P72	I/O	5 bit INPUT/OUTPUT PORT
28	P84	I/O	8 bit INPUT/OUTPUT PORT	68	P71	I/O	5 bit INPUT/OUTPUT PORT
29	P83	I/O	8 bit INPUT/OUTPUT PORT	69	P70	I/O	5 bit INPUT/OUTPUT PORT
30	P82	I/O	8 bit INPUT/OUTPUT PORT	70	USB_D+	I/O	USB D+ VOLTAGE
31	P81	I/O	8 bit INPUT/OUTPUT PORT	71	USB_D-	I/O	USB D- VOLTAGE
32	P80	I/O	8 bit INPUT/OUTPUT PORT	72	EXT.CAP	I/O	LINE POWER SUPPLY
33	P37	I/O	8 bit INPUT/OUTPUT PORT	73	VSS		Ground
34	P36	I/O	8 bit INPUT/OUTPUT PORT	74	VCC		POWER SUPPLY
35	P35	I/O	8 bit INPUT/OUTPUT PORT	75	DQ7	I/O	8 bit INPUT/OUTPUT PORT
36	P34	I/O	8 bit INPUT/OUTPUT PORT	76	DQ6	I/O	8 bit INPUT/OUTPUT PORT
37	P33	I/O	8 bit INPUT/OUTPUT PORT	77	DQ5	I/O	8 bit INPUT/OUTPUT PORT
38	P32	I/O	8 bit INPUT/OUTPUT PORT	78	DQ4	I/O	8 bit INPUT/OUTPUT PORT
39	P31	I/O	8 bit INPUT/OUTPUT PORT	79	DQ3	I/O	8 bit INPUT/OUTPUT PORT
40	P30	I/O	8 bit INPUT/OUTPUT PORT	80	DQ2	I/O	8 bit INPUT/OUTPUT PORT

• JG710069 (XM326B00) DDE1 (DAC Dynamic Range Enhancer)

JK: IC801

PIN No.	NAME	I/O	FUNCTION	PIN No.	NAME	I/O	FUNCTION
1	CLK	I	Master clock	9	SH 0	O	N.C.
2	SYW	I	Sync signal	10	SH 1	O	N.C.
3	MIN 1	I	Signal input	11	LE	O	Latch enable for DAC
4	MIN 0	I	Signal input	12	VDD		Power Supply
5	Vss		Ground	13	DACO 0	O	Output (DAC)
6	SEL 1	I	Mode select	14	DACO 1	O	Output (DAC)
7	SEL 0	I	Mode select	15	DCLK	O	Clock for DAC
8	SUP	I	1 bit shift up input	19	ICN	I	Initial clear

• UPD63200GS-E1 (XP867A00) DAC (Digital to Analog Converter)

JK: IC804-806, 809, 810

PIN No.	NAME	I/O	FUNCTION	PIN No.	NAME	I/O	FUNCTION
1	4/8FS	I	4/8 Fs selection	9	R. REF		Channel R voltage reference
2	D. GND		Digital ground	10	L. REF		Channel L voltage reference
3	16/8 BIT	I	16 bit/8 bit selection	11	L. OUT	O	Channel L output
4	D. VDD		Digital power supply	12	A. GND		Analog ground
5	A. GND		Analog ground	13	LRCX/WD	I	Left/right check, Word clock
6	R. OUT	O	Channel R output	14	LR/RSI	I	Left/right selection, Channel R series input
7	A. VDD		Analog power supply	15	SI/LSI	I	Series input/Channel L series input
8	A. VDD			16	CLK	I	Clock

● **PCM1800E/2K (XU770A00) A/D Converter**

DM: IC223

PIN No.	NAME	I/O	FUNCTION	PIN No.	NAME	I/O	FUNCTION
1	VINL	I	Analog input (L ch.)	13	LRCK	I/O	Sampling clock input/output
2	VREF1	-	Reference 1 decoupling cap.	14	BCK	I/O	Bit clock input/output
3	REFCOM	-	Reference decoupling common	15	DOUT	O	Audio data output
4	VREF2	-	Reference 2 decoupling cap.	16	SYSCK	I	System clock input
5	VINR	I	Analog input (R ch.)	17	DGND	-	Digital ground
6	RSTB	I	Reset input active L	18	VDD	-	Power supply +5V
7	BYPAS	I	LCF bypass control	19	CINNR	-	Anti-aliasing filter cap. (-) R ch.
8	FMT0	I	Audio data format 0	20	CINPR	-	Anti-aliasing filter cap. (+) R ch.
9	FMT1	I	Audio data format 1	21	CINNL	-	Anti-aliasing filter cap. (-) L ch.
10	MODE0	I	Master/Slave mode selection 0	22	CINPL	-	Anti-aliasing filter cap. (+) L ch.
11	MODE1	I	Master/Slave mode selection 1	23	VCC	-	Analog power supply
12	FSYNC	I/O	Frame sync. input/output	24	AGND	-	Analog ground

● **YM3437C-F (XM530A00) DIT2 (Digital Format Interface Transmitter)**

DM: IC117

PIN NO.	NAME	I/O	FUNCTION	PIN NO.	NAME	I/O	FUNCTION	
1	Vss		Ground	9	MUTE	I	Mute	
2	MCLK	I	Master clock input	10	VFL	I	Validity flag	
3	DM0	I	DIN/BCLK/WCLK format select DM1,DM0=0,0 DSP,LDSP (64 bit,LSB first) DM1,DM0=0,1 stereo,DSP (64 bit,MSB first) DM1,DM0=1,0 DSP2 (128 bit,MSB first) DM1,DM0=1,1 BB (64 bit,MSB first)	11	CCK	I	C,U bit clock input/C bit data input	
4	DM1	I		12	CIN	I	C,U bit data input/U bit data input	
5	RES	I		System reset	13	CLD	I	End of C,U bit input/16,20 bit/24 bit select
6	WCIN	I		Word clock input	14	CNTR	I	32 bit counter reset/Top of block
7	DIN	I	Digital audio serial data input	15	CSM	I	Channel status input mode select CSM=0 Asynchronous mode CSM=1 Synchronous mode	
8	VDD		Power supply (+5 V)	16	DOUT	O	Digital interface formatted data output	

■ **IC BLOCK DIAGRAM (IC ブロック図)**

● **TC7S32F (XM588A00)**
OR

DM: IC014, 018

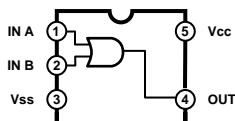

● **TC7W32FU(TE12L) (XQ173A00)**
Dual 2-Input OR

DM: IC216

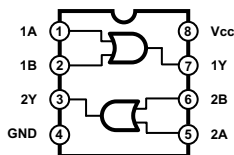

● **NJM2904M (XV190A00)**
Dual Operational Amplifier

JK: IC603, 612, 613

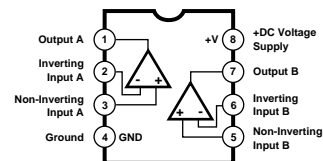

● **NJM4556AM(T1) (XQ138A00)**
● **UPC4570G2 (XF291A00)**

Dual Operational Amplifier

DM: IC005, 220-222
JK: IC811
PN: IC708

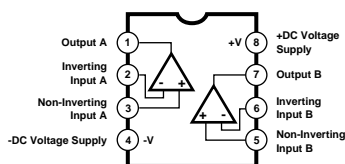

● **74AHC32DT (XZ103A00)**
OR

DM: IC008, 015, 119, 214

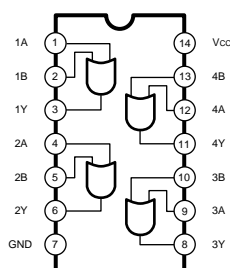

● **74HCU04DT (XZ110A00)**
● **74AHC04DT (XZ169A00)**

Hex Inverter

DM: IC120, 215

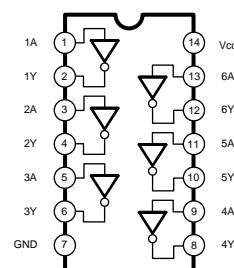

● **74AHC14DT (X2170A00)**
Hex Inverter

DM: IC007, 016, 209, 210
JK: IC623

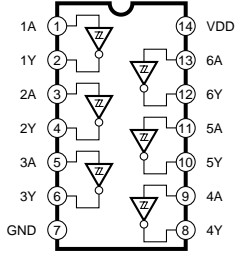

● **UPC4574G2 (XE518A00)**
Quad Operational Amplifier

DM: IC224
JK: IC812-816

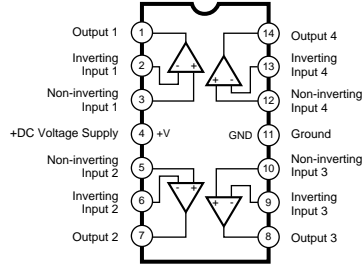

● **NJM2902M-T1 (XR562A00)**
Quad Operational Amplifier

JK: IC404-411, 601, 604, 606, 608, 610

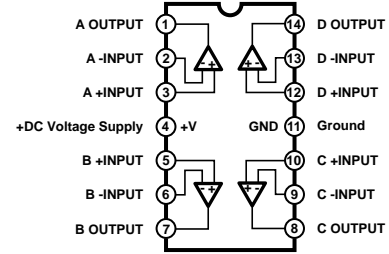

● **NJM2901M-T1 (XK910A00)**
COMPARATOR

JK: IC602, 605, 607, 609, 611, 615, 616

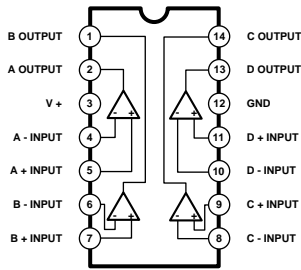

● **74HC153DT (X2175A00)**
Dual 4 to 1 Data Selectors

JK: IC624-627

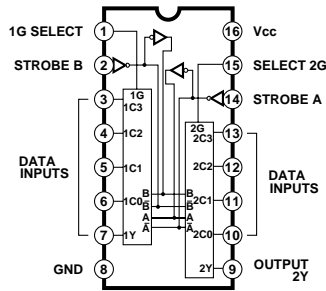

● **74HC164DT (XZ112A00)**
SHIFT REGISTER

DM: IC118

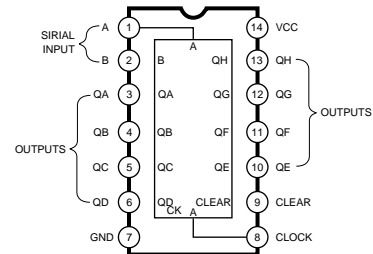

● **74AHC244DT (XZ439A00)**
Octal 3-State Bus Buffer

DM: IC212

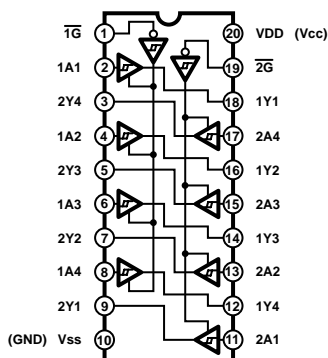

● **74AHCT245DT (X2172A00)**
● **74HC245DT (XZ438A00)**
Octal 3-State Bus Transceiver

DM: IC010, 202, 203, 211
PN: IC706

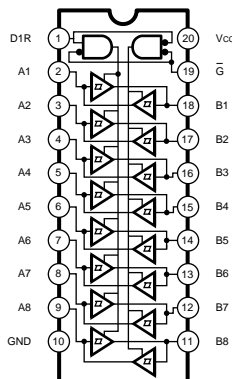

● **NJU7662M (XW643A00)**
DC-DC Converter

DM: IC020

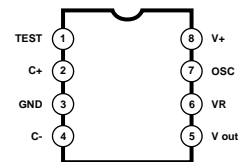

● **74HC74DT** (X2171A00)
Dual D-Type Flip-Flop

DM: IC012, 204-208
JK: IC618-622

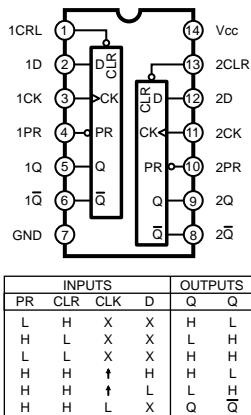

● **74AHC243DT** (X2173A00)
Octal D-Type Flip-Flop

DM: IC213

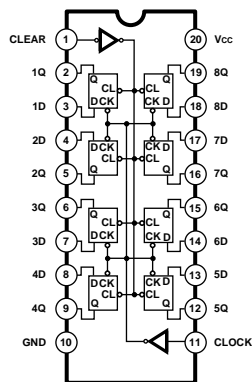

● **74HC374DT** (XZ102A00)
Octal 3-State D-Type Flip-Flop

DM: IC011, 013, 019
PN: IC701-705, 707

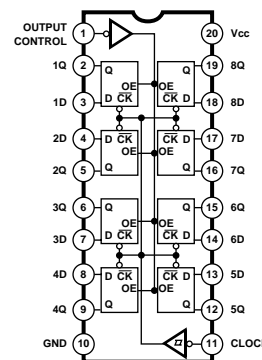

● **74HC4053DT** (X2174A00)
Multiplexer/Demultiplexer

DM: IC122

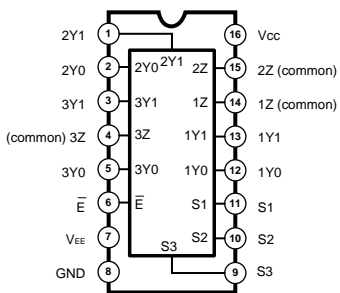

● **74AHC139DT** (X2176A00)
Dual 2 to 4 Demultiplexer

DM: IC121

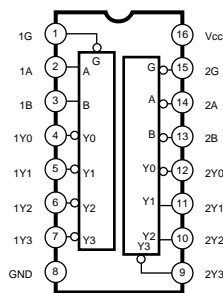

● **74HC4052DT** (XZ101A00)
Differential 4-Channel Multiplexer

JK: IC401, 402

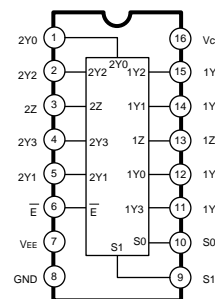

● **MB3790PF** (XR967A00)
RESET

DM: IC006

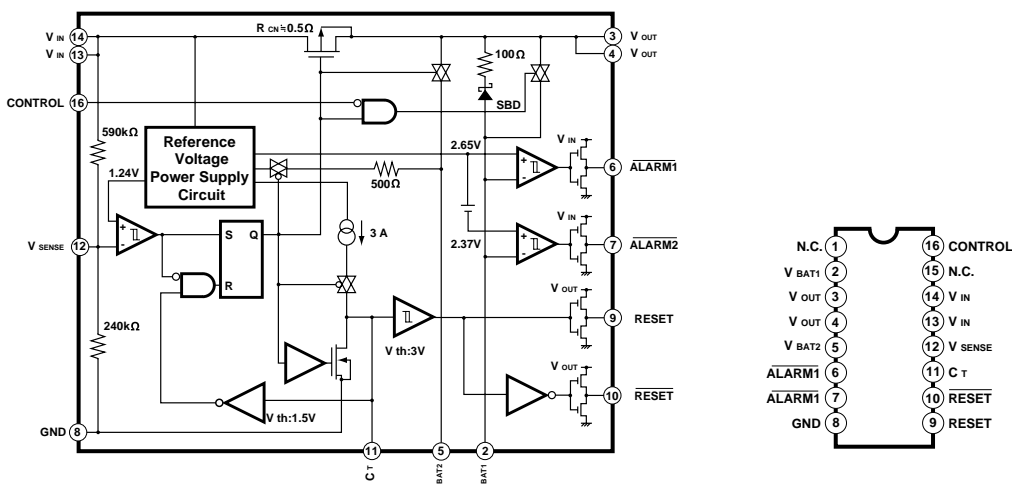

■ CIRCUIT BOARDS (シート基板図)

● DM Circuit Board (DMシート)

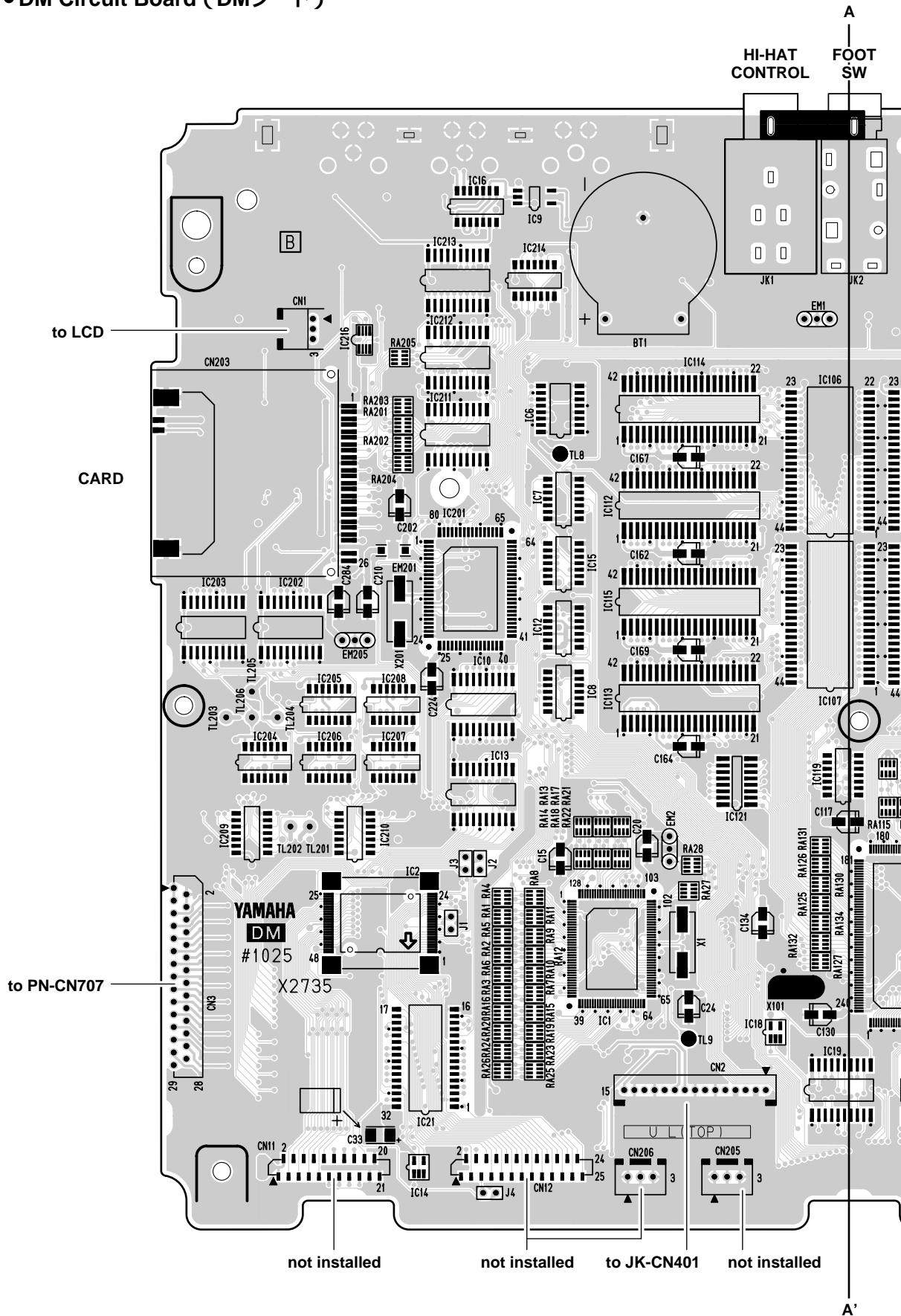

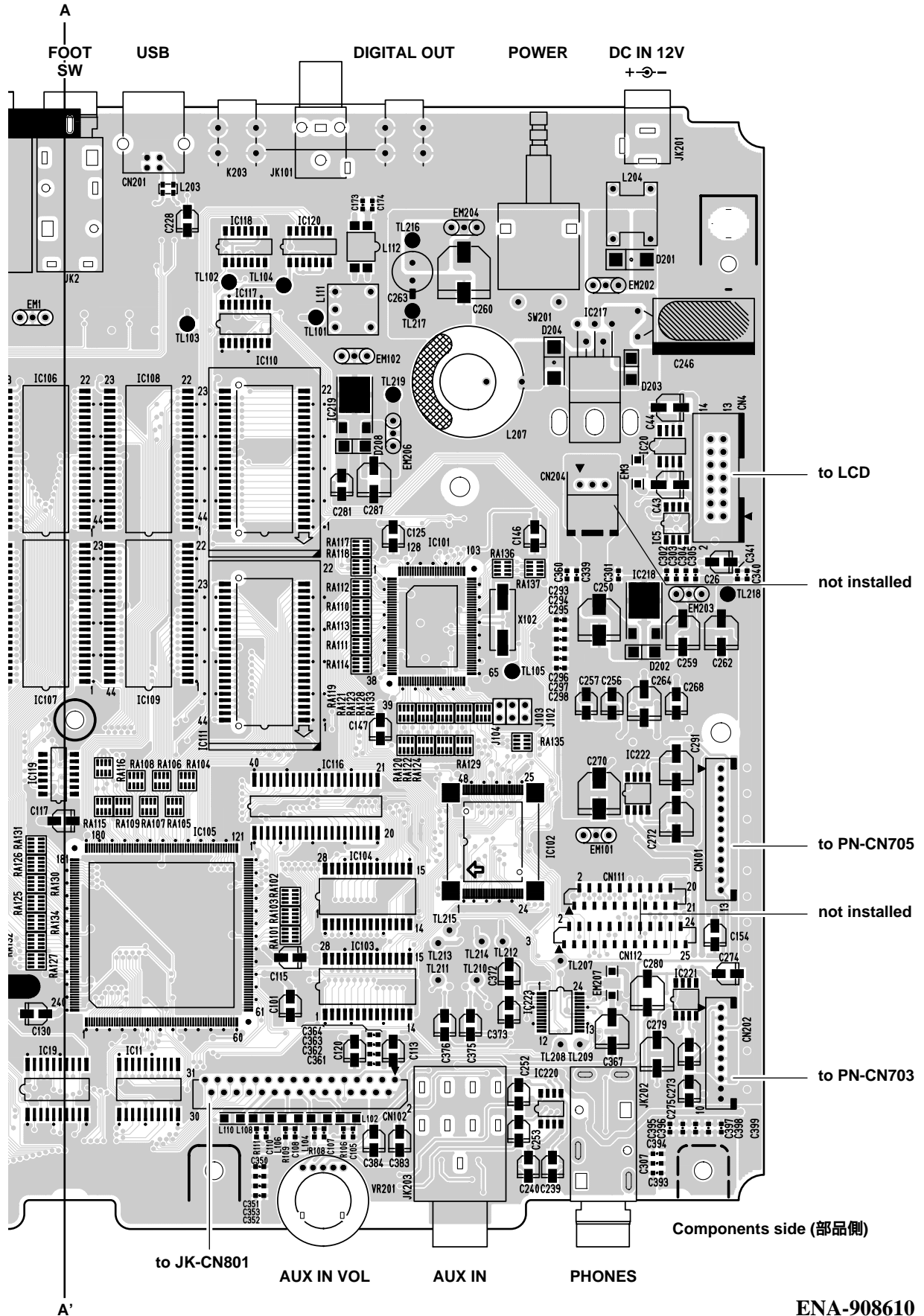

● DM Circuit Board (DMシート)

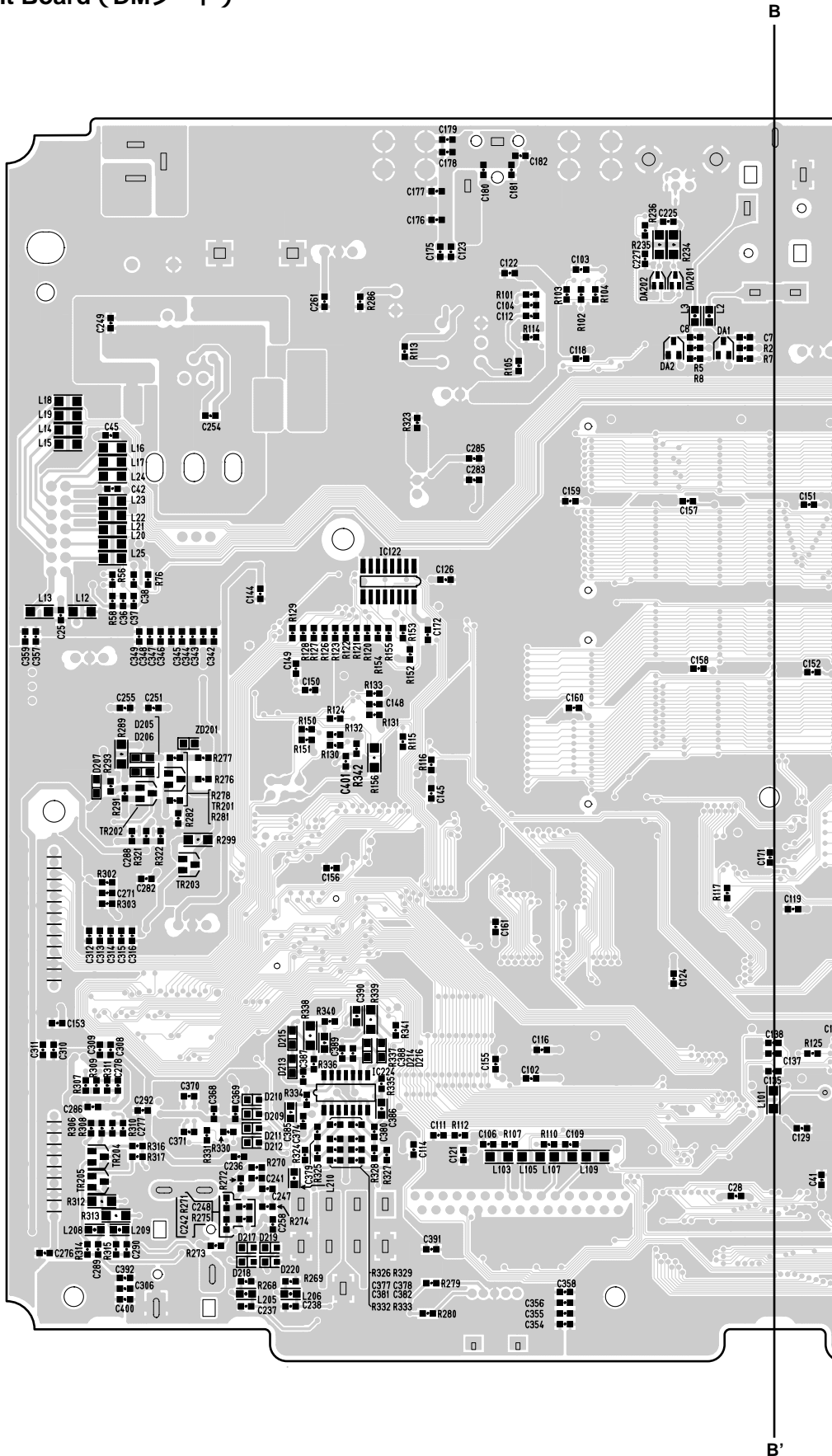

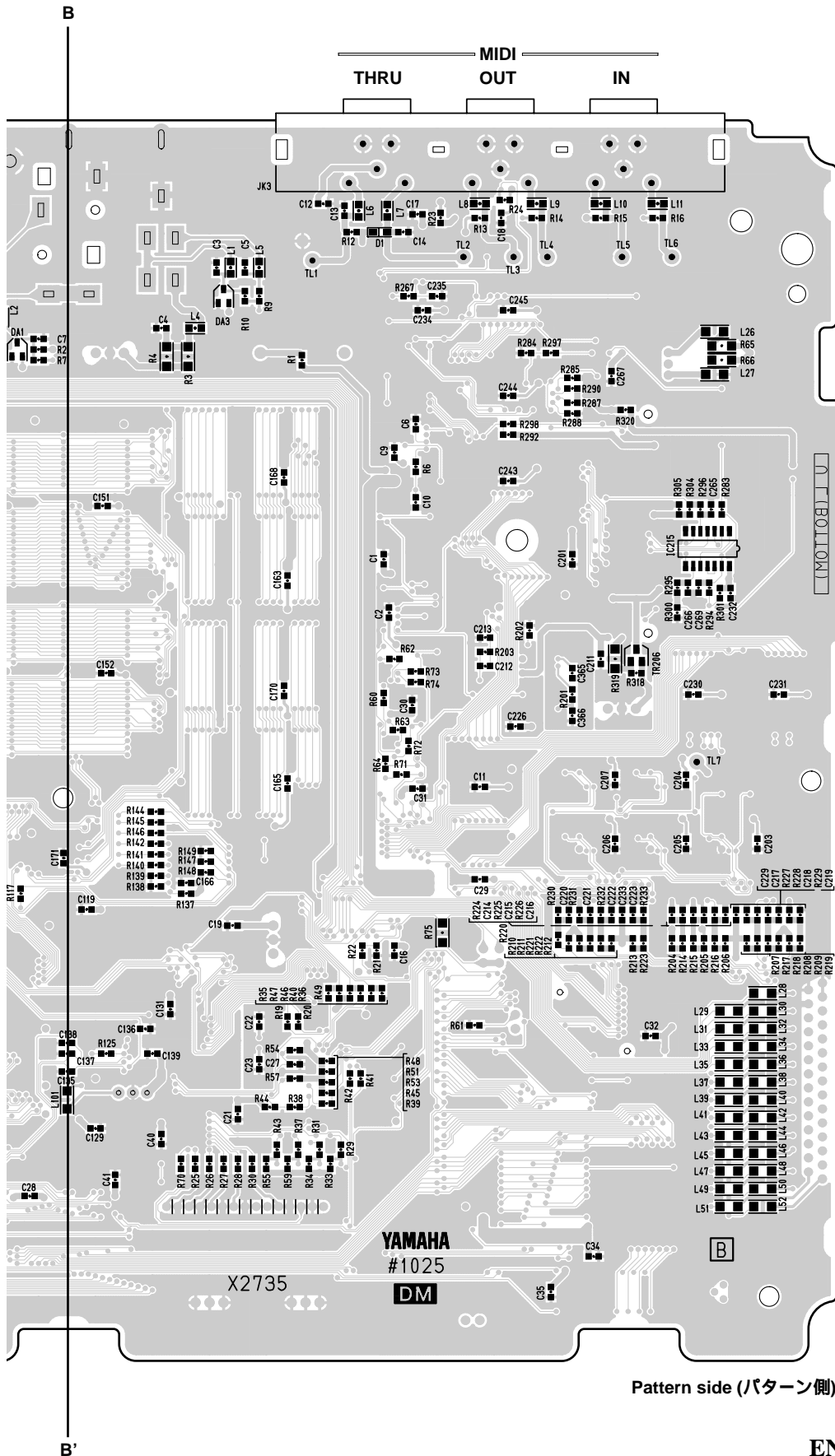

● PN Circuit Board (PNシート)

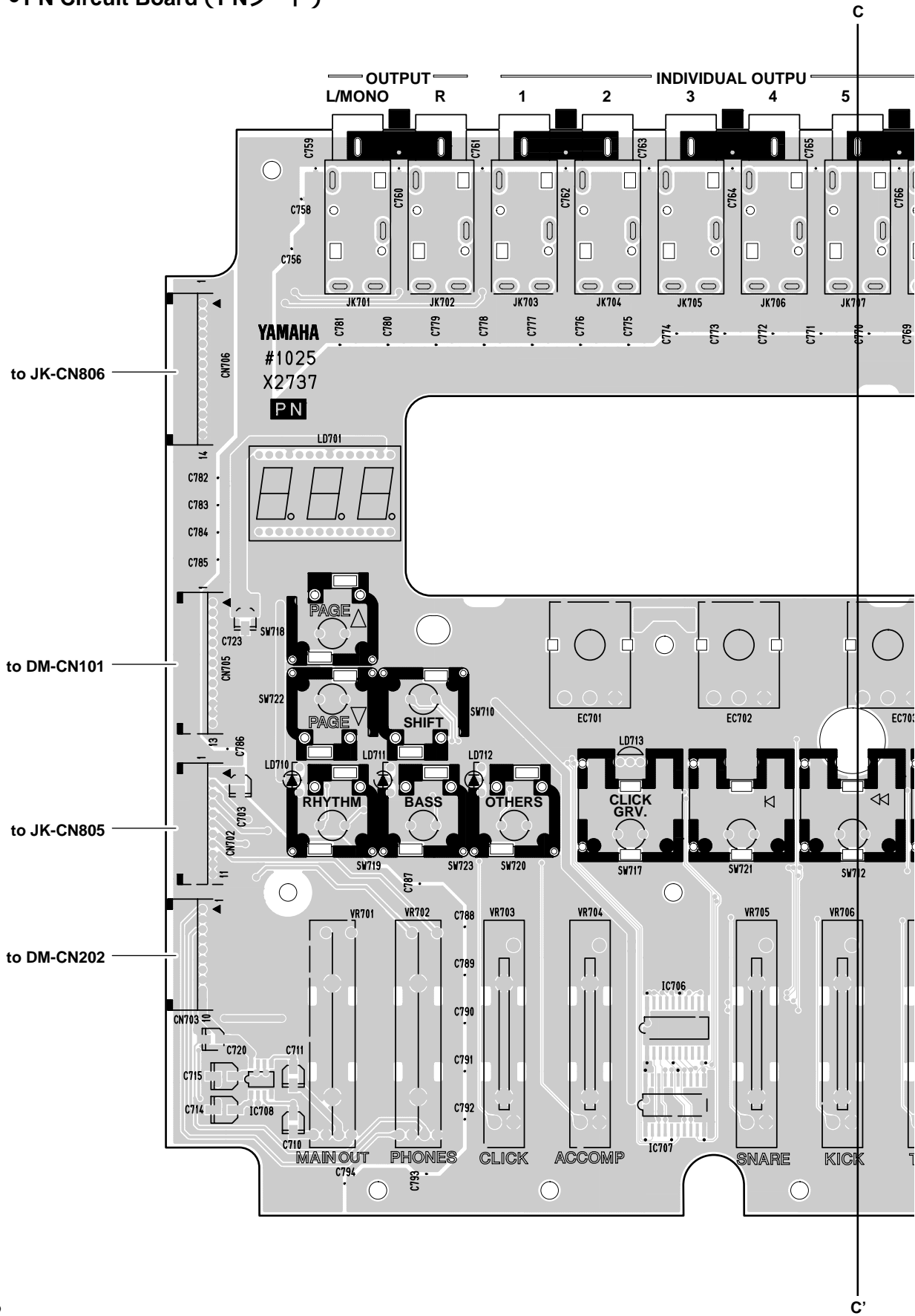

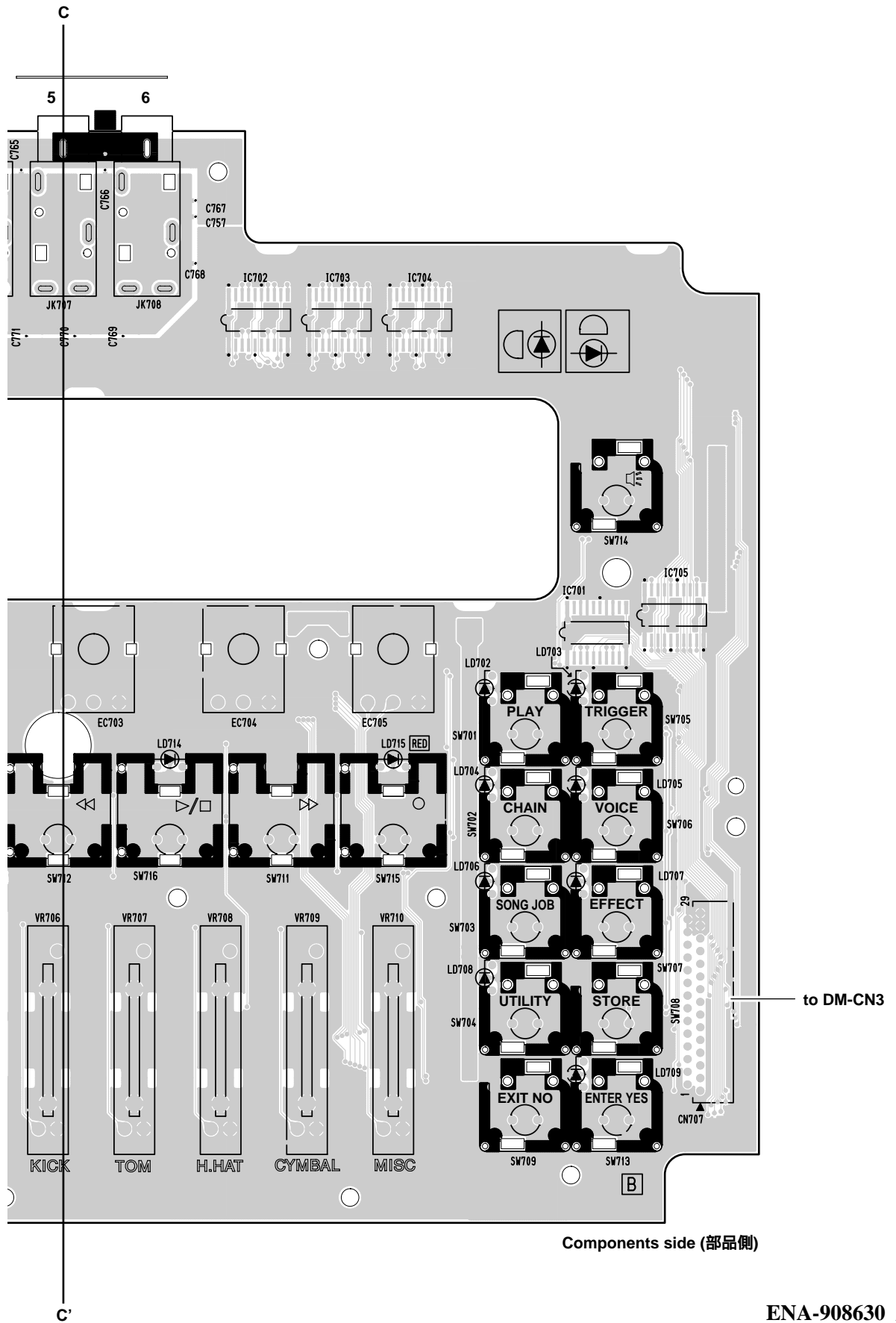

● PN Circuit Board (PNシート)

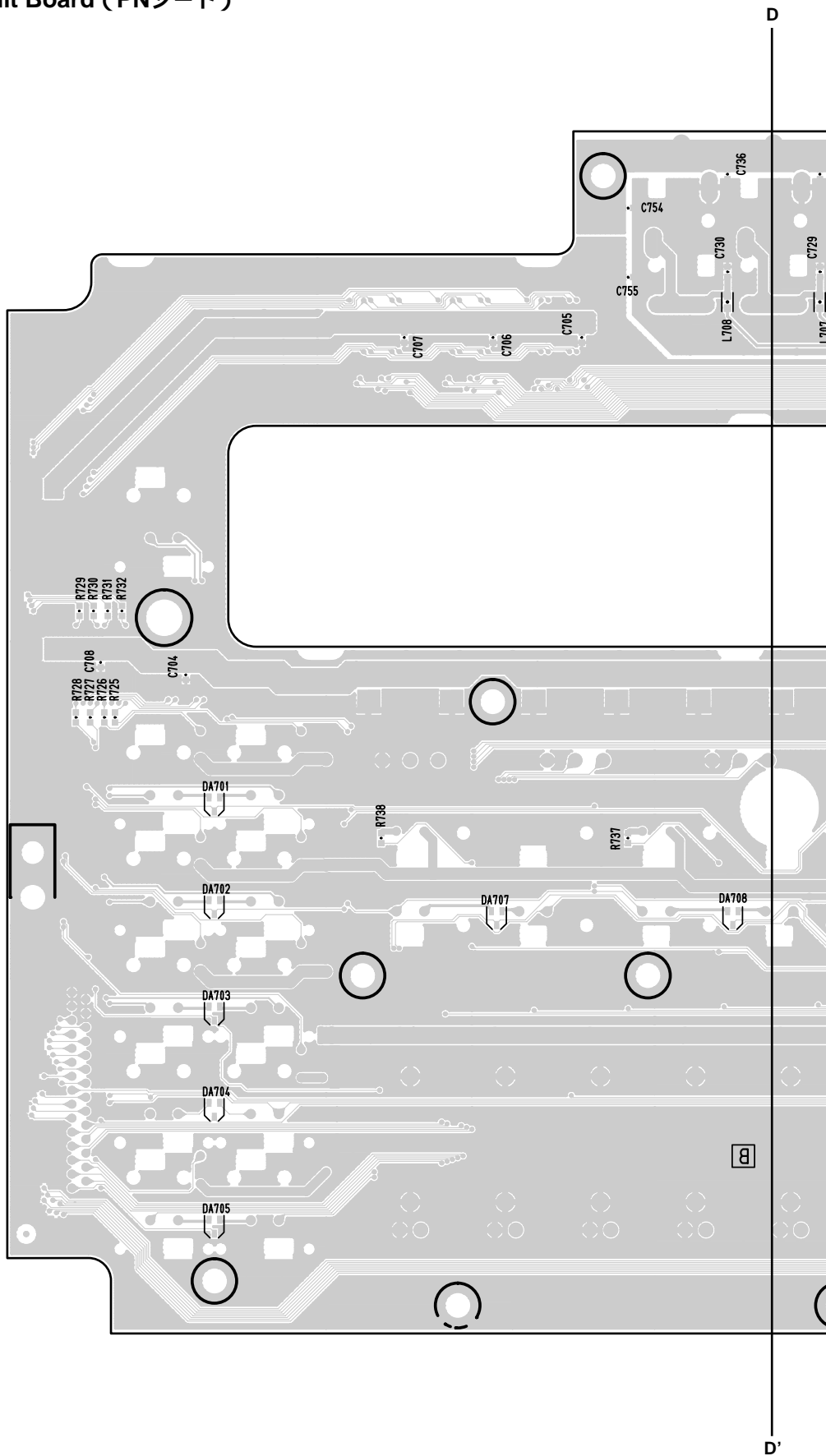

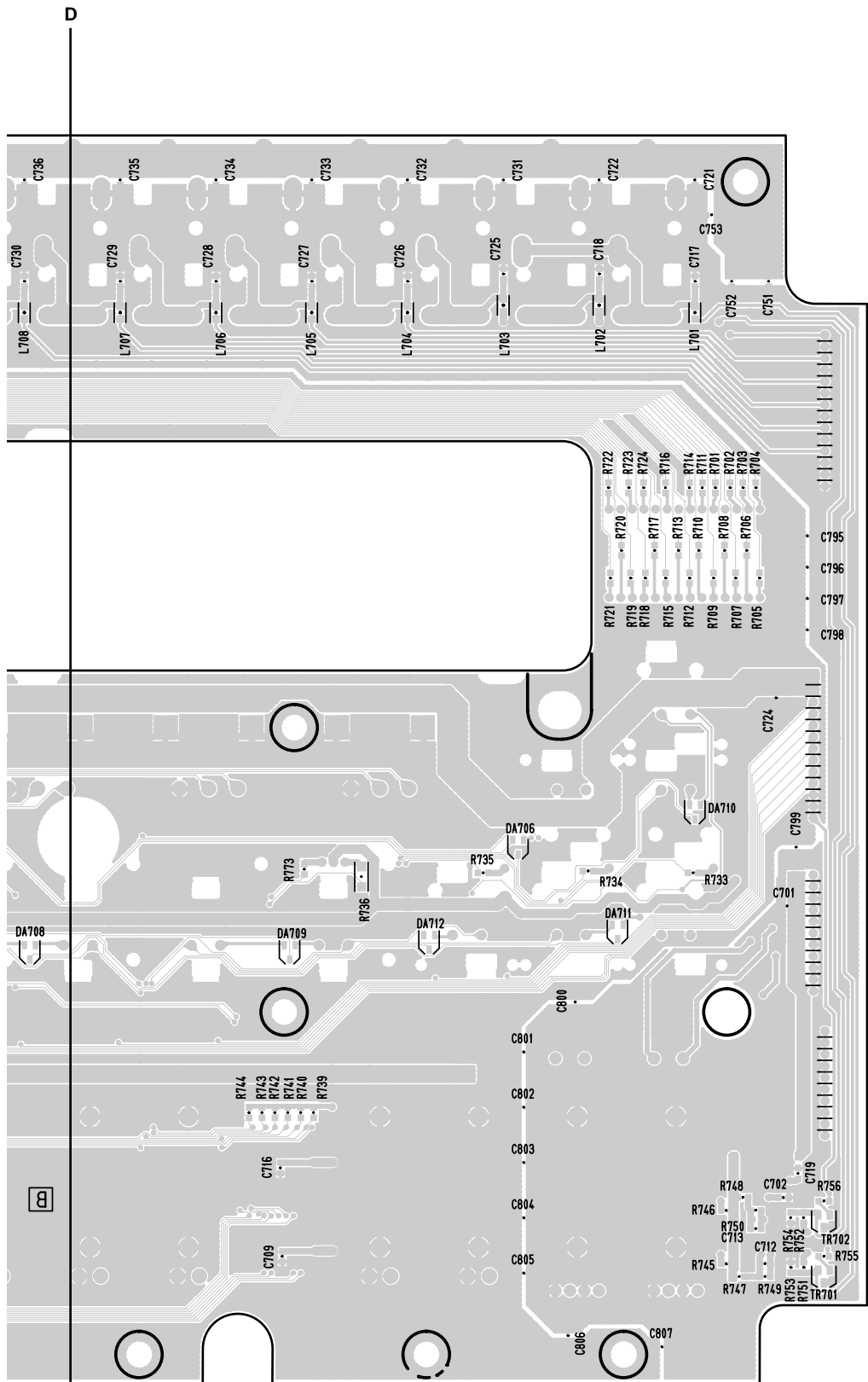

Pattern side (パターン側)

● JK Circuit Board (JKシート)

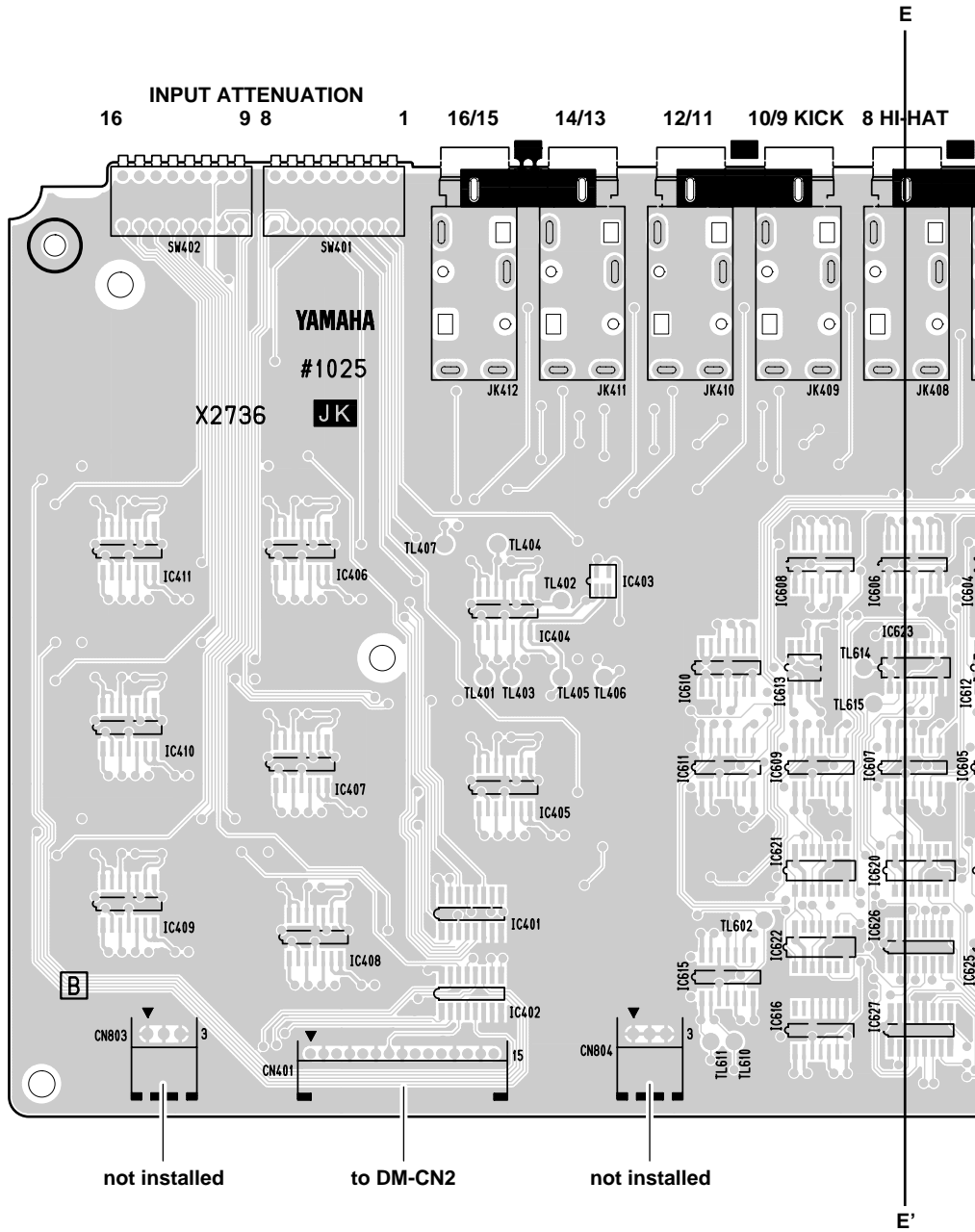

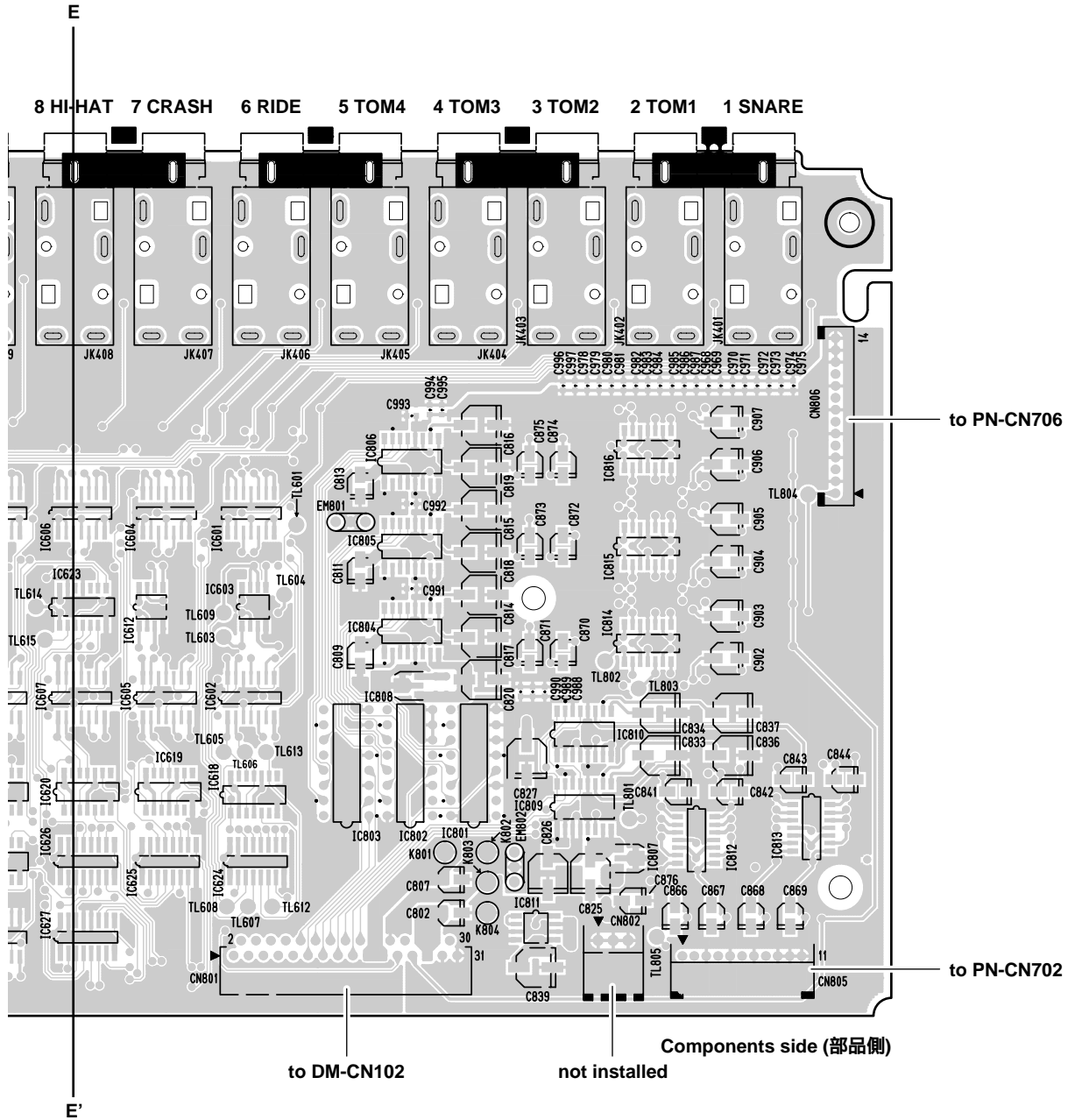

● JK Circuit Board (JKシート)

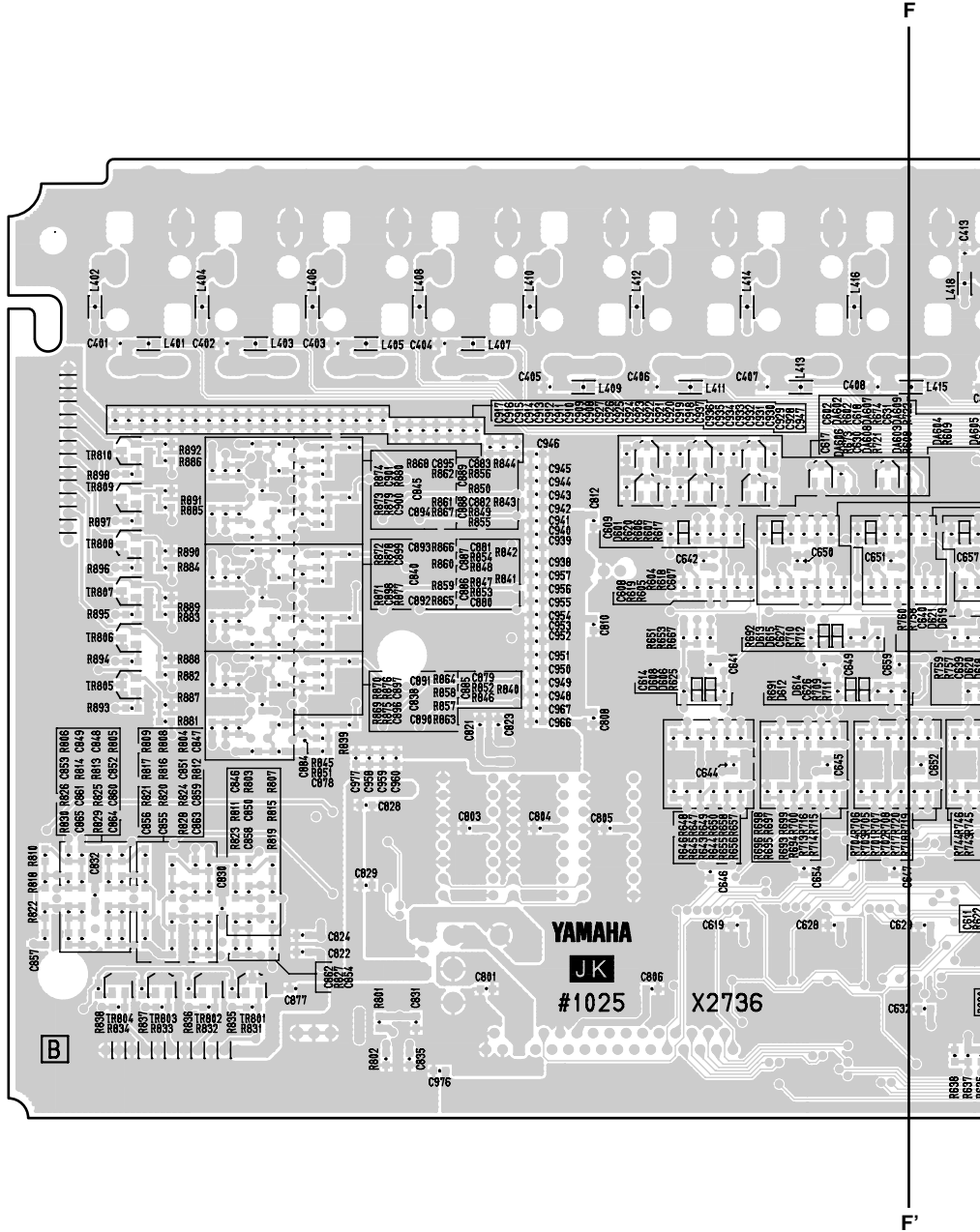

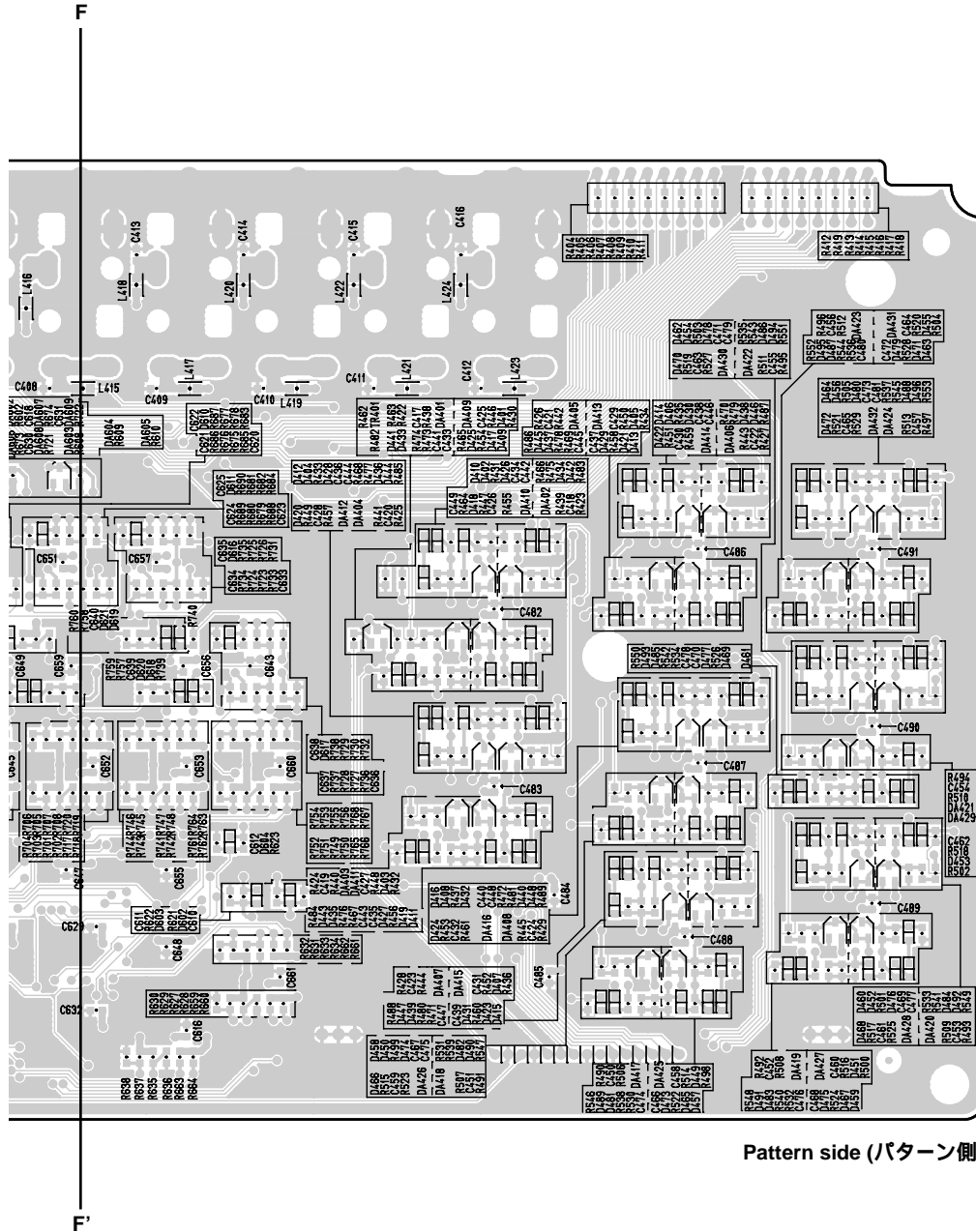

Pattern side (パターン側)

■ TEST PROGRAM

Test No.	Title	Judgment criteria, etc.
	MEASURING CONDITION	
A	TEST ENTRY	
B	CARRYING ON THE TEST AND THE TEST AT THE TIME OF FAIL	
C	TEST ITEM	
C-01.	MAIN ROM	Automatic test
C-02.	SUB ROM	Automatic test
C-03.	MAIN SRAM	SRAM READ / WRITE (automatic test)
C-04.	SUB SRAM	SRAM READ / WRITE (automatic test)
C-05.	SUB SWP	Automatic test
C-06.	SUB WAVE ROM 1	Automatic test
C-07.	SUB WAVE ROM 2	Automatic test
C-08.	SUB WAVE ROM 3	Automatic test
C-09.	SUB WAVE ROM 4	Automatic test
C-10.	SUB WAVE ROM 5	Automatic test
C-11.	SUB WAVE ROM 6	Automatic test
C-12.	SUB EFFECT DRAM	DRAM READ / WRITE (automatic test)
C-13.	SUB WAVE DRAM 1	DRAM READ / WRITE (automatic test)
C-14.	SUB WAVE DRAM 2	DRAM READ / WRITE (automatic test)
C-15.	SUB WAVE DRAM 3	DRAM READ / WRITE (automatic test)
C-16.	SUB WAVE DRAM 4	DRAM READ / WRITE (automatic test)
C-17.	SMART MEDIA	Insert the Smart Media card and check READ/ WRITE.
C-18.	MIDI	Connect MIDI IN and OUT.
C-19.	USB	Connect the USB cable with PC. (automatic test)
C-20.	CLICK VOLUME	Maximum, Minimum
C-21.	ACCOMP VOLUME	Maximum, Minimum
C-22.	SNARE VOLUME	Maximum, Minimum
C-23.	KICK VOLUME	Maximum, Minimum
C-24.	TOM VOLUME	Maximum, Minimum
C-25.	HI-HAT VOLUME	Maximum, Minimum
C-26.	CYMBAL VOLUME	Maximum, Minimum
C-27.	MISC VOLUME	Maximum, Minimum
C-28.	LCD	Indication and contrast of each pattern on the LCD (visual checking)
C-29.	CONTRAST	Check visually
C-30.	PANEL LED	Check visually
C-31.	7SEG LED	Check visually
C-32.	PANEL SW	Panel SW ON
C-33.	FOOT SW L	Push ON/ OFF the left side FOOT SW.
C-34.	FOOT SW R	Push ON/ OFF the right side FOOT SW.
C-35.	HI-HAT CONTROLLER	Maximum, Minimum
C-36.	ROTARY ENCODER 1 (EC701)	Turn counterclockwise/ clockwise.
C-37.	ROTARY ENCODER 2 (EC702)	Turn counterclockwise/ clockwise.
C-38.	ROTARY ENCODER 3 (EC703)	Turn counterclockwise/ clockwise.
C-39.	ROTARY ENCODER 4 (EC704)	Turn counterclockwise/ clockwise.
C-40.	ROTARY ENCODER 5 (EC705)	Turn counterclockwise/ clockwise.
C-41.	RIM SW IN 1	Check the rim switch for ON/ OFF operation.
C-42.	RIM SW L IN 1	Check the rim switch for ON/ OFF operation. (3 zone side)
C-43.	RIM SW IN 2	Check the rim switch for ON/ OFF operation.
C-44.	RIM SW L IN 2	Check the rim switch for ON/ OFF operation. (3 zone side)
C-45.	RIM SW IN 3	Check the rim switch for ON/ OFF operation.
C-46.	RIM SW L IN 3	Check the rim switch for ON/ OFF operation. (3 zone side)
C-47.	RIM SW IN 4	Check the rim switch for ON/ OFF operation.
C-48.	RIM SW L IN 4	Check the rim switch for ON/ OFF operation. (3 zone side)
C-49.	RIM SW IN 5	Check the rim switch for ON/ OFF operation.
C-50.	RIM SW L IN 5	Check the rim switch for ON/ OFF operation. (3 zone side)

Test No.	Title	Judgment criteria, etc.
C-51.	RIM SW IN 6	Check the rim switch for ON/ OFF operation.
C-52.	RIM SW L IN 6	Check the rim switch for ON/ OFF operation. (3 zone side)
C-53.	RIM SW IN 7	Check the rim switch for ON/ OFF operation.
C-54.	RIM SW L IN 7	Check the rim switch for ON/ OFF operation. (3 zone side)
C-55.	RIM SW IN 8	Check the rim switch for ON/ OFF operation.
C-56.	RIM SW L IN 8	Check the rim switch for ON/ OFF operation. (3 zone side)
C-57.	NOT AVAILABLE skip this step.	This inspection is not required.
C-58.	INPUT 1 RIM TRIGGER	Input looped signals from PHONES. (with Rch condensor)
C-59.	TRIGGER SW IN 2	Input looped signals from PHONES. (with Rch condensor)
C-60.	TRIGGER SW IN 3	Input looped signals from PHONES. (with Rch condensor)
C-61.	TRIGGER SW IN 4	Input looped signals from PHONES. (with Rch condensor)
C-62.	TRIGGER SW IN 5	Input looped signals from PHONES. (with Rch condensor)
C-63.	ATTENUATION SW H IN 01	Input looped signals from PHONES.
C-64.	ATTENUATION SW H IN 02	Input looped signals from PHONES.
C-65.	ATTENUATION SW H IN 03	Input looped signals from PHONES.
C-66.	ATTENUATION SW H IN 04	Input looped signals from PHONES.
C-67.	ATTENUATION SW H IN 05	Input looped signals from PHONES.
C-68.	ATTENUATION SW H IN 06	Input looped signals from PHONES.
C-69.	ATTENUATION SW H IN 07	Input looped signals from PHONES.
C-70.	ATTENUATION SW H IN 08	Input looped signals from PHONES.
C-71.	ATTENUATION SW H IN 09	Input looped signals from PHONES.
C-72.	ATTENUATION SW H IN 10	Input looped signals from PHONES.
C-73.	ATTENUATION SW H IN 11	Input looped signals from PHONES.
C-74.	ATTENUATION SW H IN 12	Input looped signals from PHONES.
C-75.	ATTENUATION SW H IN 13	Input looped signals from PHONES.
C-76.	ATTENUATION SW H IN 14	Input looped signals from PHONES.
C-77.	ATTENUATION SW H IN 15	Input looped signals from PHONES.
C-78.	ATTENUATION SW H IN 16	Input looped signals from PHONES.
C-79.	ATTENUATION SW L IN 01	Input looped signals from PHONES.
C-80.	ATTENUATION SW L IN 02	Input looped signals from PHONES.
C-81.	ATTENUATION SW L IN 03	Input looped signals from PHONES.
C-82.	ATTENUATION SW L IN 04	Input looped signals from PHONES.
C-83.	ATTENUATION SW L IN 05	Input looped signals from PHONES.
C-84.	ATTENUATION SW L IN 06	Input looped signals from PHONES.
C-85.	ATTENUATION SW L IN 07	Input looped signals from PHONES.
C-86.	ATTENUATION SW L IN 08	Input looped signals from PHONES.
C-87.	ATTENUATION SW L IN 09	Input looped signals from PHONES.
C-88.	ATTENUATION SW L IN 10	Input looped signals from PHONES.
C-89.	ATTENUATION SW L IN 11	Input looped signals from PHONES.
C-90.	ATTENUATION SW L IN 12	Input looped signals from PHONES.
C-91.	ATTENUATION SW L IN 13	Input looped signals from PHONES.
C-92.	ATTENUATION SW L IN 14	Input looped signals from PHONES.
C-93.	ATTENUATION SW L IN 15	Input looped signals from PHONES.
C-94.	ATTENUATION SW L IN 16	Input looped signals from PHONES.
C-95.	PAD ENCODER 1	Turn counterclockwise/ clockwise. (IN 01)
C-96.	PAD ENCODER 2	Turn counterclockwise/ clockwise. (IN 02)
C-97.	PAD ENCODER 3	Turn counterclockwise/ clockwise. (IN 03)
C-98.	PAD ENCODER 4	Turn counterclockwise/ clockwise. (IN 04)
C-99.	PAD ENCODER 5	Turn counterclockwise/ clockwise. (IN 05)
C-100.	OUTPUT L	Measurement
C-101.	OUTPUT R	Measurement
C-102.	PHONES L	Measurement
C-103.	PHONES R	Measurement
C-104.	INDIVIDUAL OUT 2	Measurement

Test No.	Title	Judgment criteria, etc.
C-105.	INDIVIDUAL OUT 2	Measurement
C-106.	INDIVIDUAL OUT 3	Measurement
C-107.	INDIVIDUAL OUT 4	Measurement
C-108.	INDIVIDUAL OUT 5	Measurement
C-109.	INDIVIDUAL OUT 6	Measurement
C-110.	DIGITAL OUT	Measurement of analog waveform through D/A.
C-111.	AUX IN JACK SW	ON/OFF of AUX IN JACK SW
C-112.	AUX IN PEAK L	Input looped signals from PHONES.
C-113.	AUX IN PEAK R	Input looped signals from PHONES.
C-114.	AUX INPUT	Measurement
C-115.	64ch OUT	Auditory check
C-116.	FACTORY SET	
C-117.	END	—

Measuring condition

- 1) Use PA-5C or PA-5D (adapter).
- 2) Measuring instruments
Low-frequency oscillator, analog waveform measuring instrument, keyboard amplifier, level meter
- 3) Jigs
MIDI cable, USB cable, PC with USB function, SmartMedia card, a set of Speakers, DI/O (D/A converter), TP100 or TP120SD (PAD ENCODER inspection jig), pin cable, stereo cable, stereo cable (DC cut with Rch capacitor)



A. TEST ENTRY

While pressing the [PLAY] and [EXIT/ NO] keys, turn on the [STANDBY/ON] switch.
[Initial screen]

[DIAG 1]	MIN	MAX	MIN_ATT	MAX_ATT
	43	59	76	100

If any change is made, set each parameter to the following value through [DIAG 1] ~ [DIAG4].

Setting

Using [▲] or [▼], switch over screens through [DIAG 1] ~ [DIAG 4].
Change each parameter by rotating the encoder under the numeral.
The following describes each parameter.

* Variable parameter

The parameters, which are set at the upper or lower limit in the range of 0 ~ 127, are all included in the OK range.

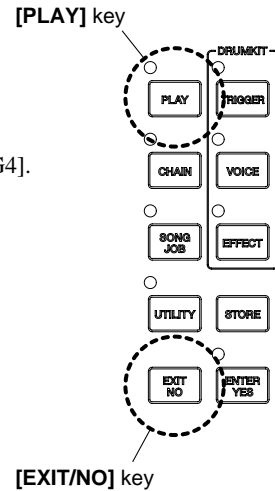

[DIAG 1] LCD indication

[DIAG 1]	MIN	MAX	MIN_ATT	MAX_ATT
	43	59	76	100

- MIN =43 (2b) Lower limit in the OK range in case ATT sw = ON at INPUT1~16.
- MAX =59 (3b) Upper limit in the OK range in case ATT sw = ON at INPUT1~16.
- MIN_ATT =76 (4c) Lower limit in the OK range in case ATT sw = OFF at INPUT1~16.
- MAX_ATT =100 (64) Upper limit in the OK range in case ATT sw = OFF at INPUT1~16.

[DIAG 2] LCD indication

[DIAG 2]	MIN_1R	MAX_1R	MIN_CR	MAX_CR
	58	78	23	38

- MIN_1R =127- 69 =58 (3a) Upper limit in the OK range of INPUT1 RIM (value by subtraction from 127 due to reverse polarity)
- MAX_1R =127- 49 =78 (4e) Lower limit in the OK range of INPUT1 RIM (value by subtraction from 127 due to reverse polarity)
- MIN_CR =23 (17) Lower limit in the OK range after time elapse in the time constant inspection in case ATT sw = ON at INPUT1~16
- MAX_CR =38 (26) Upper limit in the OK range after time elapse in the time constant inspection in case ATT sw = ON at INPUT1~16

[DIAG 3] LCD indication

[DIAG 3]	MIN_BRS	MAX_BRS	MIN_AUX	MAX_AUX
	17	27	70	92

- MIN_BRS =17 (11) Disregard
- MAX_BRS =27 (1b) Disregard
- MIN_AUX =70 (46) Lower limit in the OK range in AUX IN PEAK
- MAX_AUX =92 (5c) Upper limit in the OK range in AUX IN PEAK

[DIAG 4] LCD indication

[DIAG 4]	RIMATT	BRSATT	OUTATT	AUXATT
	31	65	31	38

- RIMATT =31 (1f) Attenuation level of sine wave output when INPUT2-5 RIM is checked (Variance: +/-0.75 dB)
- BRSATT =65 (41) Disregard
- OUTATT =31 (1f) Attenuation level of sine wave output when INPUT1-16 is checked for input (Variance: +/-0.75 dB)
- AUXATT =38 (26) Attenuation level of sine wave output when AUX IN PEAK is checked (Variance: +/-0.75 dB)

* Note: The figure is a default one with the value in the parentheses () represented by HEX.

ATT sw	
L position	H position
OFF (Open)	ON (Short)

Press the [ENTER/ YES] key after setting each parameter. The following appears.

1 MAIN ROM

B. CARRYING ON THE TEST

1. After setting each parameter in "A. TEST ENTRY", press the "ENTER/ YES" key. The following appears.

[Indication screen]

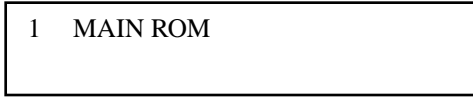

Use this indication as a [Test No. Selection Screen]. If using [▲] and [▼], or the leftmost encoder, the test No. is selected and the [ENTER/ YES] key is pressed, the test is automatically carried on in test No. sequence starting with the selected test. In case of any failure, [FAIL] appears and the test stops.

2. Carrying on the test which is judged to be FAIL. For each test which is judged to be FAIL, press the [EXIT/ NO] key and the test No. selection screen appears.

C-01. MAIN ROM

[Initial indication]



[Test content]

Read data from MAIN ROM and perform Verify Check.

[Test method]

Perform the test.

[Check item]

Check LCD test results.

[Indication of judgment result]

In case of OK

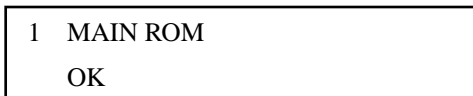

In case of NG

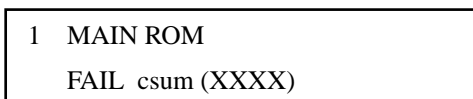

Checksum in case of XXXX

[Content of FAIL judgment]

None

[Completing the test]

OK: The test will proceed to the next one automatically.

NG: For handling the FAIL judgment, see "B. CARRYING ON THE TEST".

C- 02. SUB ROM

[Initial indication]

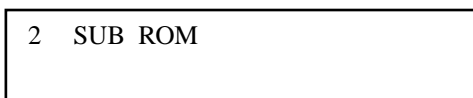

[Content of test]

Read data from SUB ROM and perform Verify Check.

[Test method]

Perform the test.

[Check item]

Check LCD test results.

[Indication of judgment result]

In case of OK

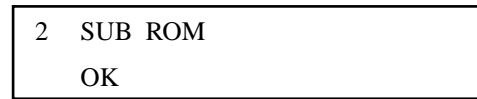

In case of NG

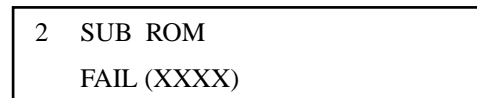

Checksum in case of XXXX

[Content of FAIL judgment]

None

[Completing the test]

OK: The test will proceed to the next one automatically.

NG: For handling the FAIL judgment, see "B. CARRYING ON THE TEST".

C- 03. MAIN SRAM

[Initial indication]

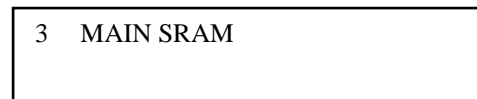

[Test content]

WRITE/ READ data to MAIN SRAM (IC21) and perform Verify Check.

[Test method]

Perform the test.

[Check item]

Check LCD test results.

[Indication of judgment result]

In case of OK

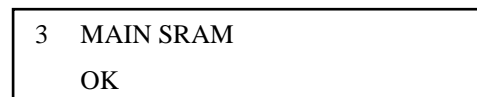

In case of NG

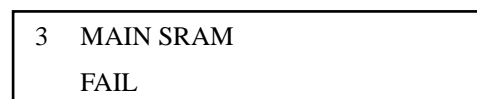

[Content of FAIL judgment]

None

[Completing the test]

OK: The test will proceed to the next one automatically.

NG: For handling the FAIL judgment, see "B. CARRYING ON THE TEST".

C- 04. SUB SRAM

[Initial indication]

4 SUB SRAM

[Test content]

WRITE/ READ data to SUB SRAM (IC103, IC104) and perform Verify Check.

[Test method]

Perform the test.

[Check item]

Check LCD test results.

[Indication of judgment result]

In case of OK

4 SUB SRAM
OK

In case of NG

4 SUB SRAM
FAIL

[Content of FAIL judgment]

None

[Completing the test]

OK: Go on to the next test.

NG: For handling the FAIL judgment, see "B. CARRYING ON THE TEST".

C- 05. SUB SWP

[Initial indication]

5 SUB SWP

[Test content]

Check the SWP30 free running counter for operation.

[Test method]

Perform the test.

[Check item]

Check LCD test results.

[Indication of judgment result]

In case of OK

5 SUB SWP
OK

In case of NG

5 SUB SWP
FAIL

[Content of FAIL judgment]

None

[Completing the test]

OK: The test will proceed to the next one automatically.

NG: For handling the FAIL judgment, see "B. CARRYING ON THE TEST".

C- 06. SUB WAVE ROM 1

[Initial indication]

6 SUB WAVE ROM 1

[Test content]

Read data from WAVE ROM 1 (IC106) via SWP30 and perform Verify Check.

[Test method]

Perform the test.

[Check item]

Check LCD test results.

[Indication of judgment result]

In case of OK

6 SUB WAVE ROM 1
OK

In case of NG

6 SUB WAVE ROM 1
FAIL (XXXX)

Checksum in case of XXXX

[Content of FAIL judgment]

None

[Completing the test]

OK: The test will proceed to the next one automatically.

NG: For handling the FAIL judgment, see "B. CARRYING ON THE TEST".

C- 07. SUB WAVE ROM 2

[Initial indication]

7 SUB WAVE ROM 2

[Test content]

Read data from the WAVE ROM 2 (IC107) via SWP30 and perform Verify Check.

[Test method]

Perform the test.

[Check item]

Check LCD test results.

[Indication of judgment result]

In case of OK

7 SUB WAVE ROM 2
OK

In case of NG

7 SUB WAVE ROM 2 FAIL (XXXX)

Checksum in case of XXXX

[Content of FAIL judgment]

None

[Completing the test]

OK: The test will proceed to the next one automatically.

NG: For handling the FAIL judgment,
see "B. CARRYING ON THE TEST".

C- 08. SUB WAVE ROM 3

[Initial indication]

8 SUB WAVE ROM 3

[Test content]

Read data from WAVE ROM 3 (IC108) via SWP30 and
perform Verify Check.

[Test method]

Perform the test.

[Check item]

Check LCD test results.

[Indication of judgment result]

In case of OK

8 SUB WAVE ROM 3 OK

In case of NG

8 SUB WAVE ROM 3 FAIL (XXXX)

Checksum in case of XXXX

[Content of FAIL judgment]

None

[Completing the test]

OK: The test will proceed to the next one automatically.

NG: For handling the FAIL judgment,
see "B. CARRYING ON THE TEST".

C- 09. SUB WAVE ROM 4

[Initial indication]

9 SUB WAVE ROM 4

[Test content]

Read data from WAVE ROM 4 (IC109) via SWP30 and
perform Verify Check.

[Test method]

Perform the test.

[Check item]

Check LCD test results.

[Indication of judgment result]

In case of OK

9 SUB WAVE ROM 4 OK

In case of NG

9 SUB WAVE ROM 4 FAIL (XXXX)

Checksum in case of XXXX

[Content of FAIL judgment]

None

[Completing the test]

OK: The test will proceed to the next one automatically.

NG: For handling the FAIL judgment,
see "B. CARRYING ON THE TEST".

C- 10. SUB WAVE ROM 5

[Initial indication]

10 SUB WAVE ROM 5

[Test content]

Read data from WAVE ROM 5 (IC110) via SWP30 and
perform Verify Check.

[Test method]

Perform the test.

[Check item]

Check LCD test results.

[Indication of judgment result]

In case of OK

10 SUB WAVE ROM 5 OK

In case of NG

10 SUB WAVE ROM 5 FAIL (XXXX)

Checksum in case of XXXX

[Content of FAIL judgment]

None

[Completing the test]

OK: The test will proceed to the next one automatically.

NG: For handling the FAIL judgment,
see "B. CARRYING ON THE TEST".

C- 11. SUB WAVE ROM 6

[Initial indication]

11 SUB WAVE ROM 6

[Test content]

Read data from WAVE ROM 6 (IC111) via SWP30 and perform Verify Check.

[Test method]

Perform the test.

[Check item]

Check LCD test results.

[Indication of judgment result]

In case of OK

11 SUB WAVE ROM 6 OK

In case of NG

11 SUB WAVE ROM 6 FAIL (XXXX)

Checksum in case of XXXX

[Content of FAIL judgment]

None

[Completing the test]

OK: The test will proceed to the next one automatically.

NG: For handling the FAIL judgment,
see "B. CARRYING ON THE TEST".

C- 12. SUB EFFECT DRAM

[Initial indication]

12 SUB EFFECT DRAM

[Test content]

WRITE/ READ data from SWP30 to DRAM (IC116) and perform Verify Check.

[Test method]

Perform the test.

[Check item]

Check LCD test results.

[Indication of judgment result]

In case of OK

12 SUB EFFECT DRAM OK

In case of NG

12 SUB EFFECT DRAM FAIL

[Content of FAIL judgment]

None

[Completing the test]

OK: The test will proceed to the next one automatically.

NG: For handling the FAIL judgment,
see "B. CARRYING ON THE TEST".

C- 13. SUB WAVE DRAM 1

[Initial indication]

13 SUB WAVE DRAM 1

[Test content]

WRITE/ READ data from SWP30 to WAVE DRAM (IC112) and perform Verify Check.

[Test method]

Perform the test.

[Check item]

Check LCD test results.

[Indication of judgment result]

In case of OK

13 SUB WAVE DRAM 1 OK

In case of NG

13 SUB WAVE DRAM 1 FAIL

[Content of FAIL judgment]

None

[Completing the test]

OK: The test will proceed to the next one automatically.

NG: For handling the FAIL judgment,
see "B. CARRYING ON THE TEST".

C- 14. SUB WAVE DRAM 2

[Initial indication]

14 SUB WAVE DRAM 2

[Test content]

WRITE/ READ data from SWP30 to WAVE DRAM (IC113) and perform Verify Check.

[Test method]

Perform the test.

[Check item]

Check LCD test results.

[Indication of judgment result]

In case of OK

14 SUB WAVE DRAM 2 OK

In case of NG

14 SUB WAVE DRAM 2 FAIL

[Content of FAIL judgment]
None

[Completing the test]
OK: The test will proceed to the next one automatically.
NG: For handling the FAIL judgment,
see "B. CARRYING ON THE TEST".

C- 15. SUB WAVE DRAM 3

[Initial indication]

15 SUB WAVE DRAM 3

[Test content]
WRITE/ READ data from SWP30 to WAVE DRAM 3 (IC114) and perform Verify Check.

[Test method]
Perform the test.

[Check item]
Check LCD test results.

[Indication of judgment result]
In case of OK

15 SUB WAVE DRAM 3
OK

In case of NG

15 SUB WAVE DRAM 3
FAIL

[Content of FAIL judgment]
None

[Completing the test]
OK: The test will proceed to the next one automatically.
NG: For handling the FAIL judgment,
see "B. CARRYING ON THE TEST".

C- 16. SUB WAVE DRAM 4

[Initial indication]

16 SUB WAVE DRAM 4

[Test content]
WRITE/ READ data from SWP30 to DRAM 4 (IC115) and perform Verify Check.

[Test method]
Perform the test.

[Check item]
Check LCD test results.

[Indication of judgment result]
In case of OK

16 SUB WAVE DRAM 4
OK

In case of NG

16 SUB WAVE DRAM 4
FAIL

[Content of FAIL judgment]
None

[Completing the test]
OK: The test will proceed to the next one automatically.
NG: For handling the FAIL judgment,
see "B. CARRYING ON THE TEST".

C- 17. SMART MEDIA

[Initial indication]

17 SMART MEDIA

[Test content]
Insert the Smart Media card, WRITE/ READ data, and perform Verify Check.

[Test method]
Insert the Smart Media card and proceed to the test.

[Check item]
Check LCD test results.

[Indication of judgment result]
In case of OK

17 SMART MEDIA
OK

In case of NG

17 SMART MEDIA
FAIL

[Content of FAIL judgment]
None

[Completing the test]
OK: The test will proceed to the next one automatically.
NG: For handling the FAIL judgment,
see "B. CARRYING ON THE TEST".

C- 18. MIDI

[Initial indication]

18 MIDI

[Test content]
Send the test pattern (AA 50 5F) from MIDI OUT and receive it at IN.

[Test method]
After connecting MIDI OUT and MIDI IN with the MIDI cable, proceed to the test.

[Check item]
Check LCD test results.

[Indication of judgment result]

In case of OK

Go on to the next test.

In case of NG

18 MIDI

FAIL

[Content of FAIL judgment]

None

[Completing the test]

OK: The test will proceed to the next one automatically.

NG: For handling the FAIL judgment,
see "B. CARRYING ON THE TEST".

C- 19. USB

[Initial indication]

19 USB

[Test content]

Check that the microprocessor (IC201) and CPU (IC1) are connected correctly. Using a USB cable between the DTXT2S and PC, check that data is transmitted correctly

[Test method]

Connect the USB cable to a USB compatible personal computer and go on to the test.

[Check item]

Check LCD test results.

[Indication of judgment result]

In case of OK

19 USB

OK

In case of NG

19 USB

FAIL

[Content of FAIL judgment]

None

[Completing the test]

OK: The test will proceed to the next one automatically.

NG: For handling the FAIL judgment,
see "B. CARRYING ON THE TEST".

C- 20. CLICK VOLUME

C- 21. ACCOMP VOLUME

C- 22. SNARE VOLUME

C- 23. KICK VOLUME

C- 24. TOM VOLUME

C- 25. HI- HAT VOLUME

C- 26. CYMBAL VOLUME

C- 27. MISC VOLUME

[Initial indication]

20 CLICK VOL

-XX-

XX indicates 00 ~ 99.

[Test content]

Check that control by each volume of CLICK~MISC operates correctly.

[Test method]

Move each volume of CLICK ~ MISC up and down to the limit to display the figure 00 ~ 99 at the bottom of LCD.

[Check item]

Check LCD test results.

[Indication of judgment result]

In case of OK (Go next.)

21 ACCOMP VOL

-XX-

In case of NG

20 CLICK VOL

FAIL

[Content of FAIL judgment]

In case of NG, no further step will take place.

[Completing the test]

OK: The test will proceed to the next one automatically.

NG: For handling the FAIL judgment,
see "B. CARRYING ON THE TEST".

C- 28. LCD

[Initial indication]

None

[Test content]

Visually check by looking at dots on LCD with the eyes.

[Test method]

Check that black and white are flashing alternately.

[Check item]

Check LCD test results.

[Indication of judgment result]

None

[Content of FAIL judgment]

None

[Completing the test]

Pressing the [ENTER/ YES] key proceeds to the next test.

C- 29. CONTRAST

- [Initial indication]
 - None
- [Test content]
 - Check that the LCD provides the correct contrast.
- [Test method]
 - Check that the LCD contrast variable.
- [Indication of judgment result]
 - None
- [Content of FAIL judgment]
 - None
- [Completing the test]
 - Pressing the [ENTER/YES] key proceeds to the next test.

C- 30. PANEL LED

[Initial indication]

30 PANEL LED

[Test content]
Check that PANEL LED lights up correctly.

- [Test method]
 1. Check that the LEDs corresponding to the following panel switches light up in the sequential order below.
 - [RHYTHM / INS] Green
 - [BASS / DEL] Green
 - [OTHERS] Green
 - [CLICK] Red
 - [CLICK] Green
 - [PLAY / STOP] Green
 - [REC] Red
 - [PLAY] Green
 - [CHAIN] Green
 - [SONG / JOB] Green
 - [UTILITY] Green
 - [TRIGGER] Green
 - [VOICE] Green
 - [EFFECT] Green
 - [ENTER / YES] Green
 - [CLICK] Red

[Check item]
Check that the LEDs light up in order of the above tests. Also visually check that all LEDs provide the same degree of brightness.

- [Indication of judgment result]
 - None
- [Content of FAIL judgment]
 - None
- [Completing the test]
 - OK: Go on to the next test.

C- 31. 7SEG LED

[Initial indication]

31 7SEG LED

- [Test content]
 - Check that 7SEG LED lights up correctly.
- [Test method]
 - Check that 7SEG LED lights up.
 - Light up each segment of the 7-segment LED (2 digit + dot) in the following order.

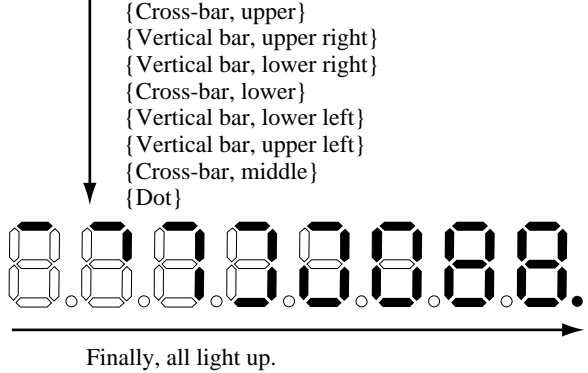

[Check item]
Check that the LEDs light up in the above order. Also visually check that there is no variance in brightness.

- [Indication of judgment result]
 - None
- [Content of FAIL judgment]
 - None
- [Completing the test]
 - OK: Go on to the next test.

C- 32. PANEL SW

[Initial indication]

32 PANEL SW
[PAGE UP]

- [Test content]
 - Check that the panel switches turn ON/ OFF correctly.
- [Test method]
 - Turn ON the panel switches from [▲] to [ENTER/YES] according to the LCD indication as below.

32 PANEL SW
[XXXXXX]

XXXXXX indicates the name of the panel switch.

- [▲] ([PAGE UP])
- [▼] ([PAGE DOWN])
- [RHYTHM / INS]
- [SHIFT]
- [BASS / DEL]
- [OTHERS]
- [CLICK]
- [TOP]
- [REWIND]
- [PLAY / STOP]
- [FFWD]
- [REC]
- [PLAY]
- [CHAIN]
- [SONG / JOB]

[UTILITY]
 [EXIT/NO]
 [SOUND]
 [TRIGGER]
 [VOICE]
 [EFFECT]
 [STORE]
 [ENTER/YES]

[Check item]

Check LCD test results.

[Indication of judgment result]

In case of OK

32 PANEL SW
 OK

In case of NG

32 PANEL SW
 FAIL [XXXXX]

XXXXX indicates the name of the panel switch.

[Content of FAIL judgment]

If the key is not pressed as indicated on the LCD, you cannot go on to the next step.

[Completing the test]

OK: The test will proceed to the next on automatically.

NG: For handling the FAIL judgment, see "B. CARRYING ON THE TEST".

C- 33. FOOT SW L

[Initial indication]

33 FOOT SW L

[Test content]

Attach the ON/ OFF switch to FOOT SW Input (left-hand side) and check that it works correctly.

[Test method]

Insert the switch plug into the FOOT SW Jack (JK2) and turn the switch ON/ OFF.

[Check item]

Check LCD test results.

[Indication of judgment result]

In case of OK

34 FOOT SW L
 OK

In case of NG: None

[Content of FAIL judgment]

Working with the switch plug will not even proceed to the next step.

[Completing the test]

OK: The test will proceed to the next on automatically.

C- 34. FOOT SW R

[Initial indication]

34 FOOT SW R

[Test content]

Attach the ON/ OFF switch to FOOT SW Input (Right-hand side) and check that it works correctly.

[Test method]

Insert the high-hat controller plug (stereo) into the FOOT SW Jack (JK2) and set the high-hat controller to the lower limit.

[Check item]

Check LCD test results.

[Indication of judgment result]

In case of OK

34 FOOT SW R
 OK

In case of NG: None

[Content of FAIL judgment]

Even if the high-hat controller is operated, the test will not proceed to the next one.

[Completing the test]

OK: The test will proceed to the next on automatically.

C- 35. HI- HAT CONTROLLER

[Initial indication]

35 HI-HAT CONTROLLER

[Test content]

Check that control by the high-hat controller works correctly.

[Test method]

Insert the high-hat controller plug (stereo) into HI-HAT CONTROL (JK1) and move the high-hat controller up and down to the limit (in either order).

[Check item]

Check LCD test results.

[Indication of judgment result]

In case of OK

35 HI-HAT CONTROLLER
 OK

In case of NG: None

[Content of FAIL judgment]

Working with the high-hat controller will not even proceed to the next step.

[Completing the test]

OK: The test will proceed to the next on automatically.

- C- 36. ROTARY ENCODER 1
- C- 37. ROTARY ENCODER 2
- C- 38. ROTARY ENCODER 3
- C- 39. ROTARY ENCODER 4
- C- 40. ROTARY ENCODER 5

[Initial indication]

36 ROTARY ENCODER 1

[Test content]

Check that the rotary encoder rotates clockwise and counter-clockwise correctly in order from the left (EC701) to the right end (EC705).

[Test method]

Rotate the encoder clockwise and then counter-clockwise according to the LCD indication.
Clockwise rotation

36 ROTARY ENCODER 1
rotate right

Counter-clockwise rotation

36 ROTARY ENCODER 1
rotate left

[Check item]

Check LCD test results.

[Indication of judgment result]

In case of OK (Go next.)

37 ROTARY ENCODER 2
rotate right

The above is displayed. Likewise, rotate the 2nd, 3rd, 4th, and 5th encoder in order.

In case of NG

37 ROTARY ENCODER 1
FAIL rotate right(left)

[Content of FAIL judgment]

FAIL is displayed on the LCD as above and no further process will occur even if the encoder is rotated in the direction indicated by the LCD.

[Completing the test]

OK: The test will proceed to the next one automatically.

- C- 41. RIM SW IN 1
- C- 42. RIM SW L IN 1
- C- 43. RIM SW IN 2
- C- 44. RIM SW L IN 2
- C- 45. RIM SW IN 3
- C- 46. RIM SW L IN 3
- C- 47. RIM SW IN 4
- C- 48. RIM SW L IN 4
- C- 49. RIM SW IN 5
- C- 50. RIM SW L IN 5
- C- 51. RIM SW IN 6

- C- 52. RIM SW L IN 6
- C- 53. RIM SW IN 7
- C- 54. RIM SW L IN 7
- C- 55. RIM SW IN 8
- C- 56. RIM SW L IN 8

[Initial indication]

41 RIM SW IN 1
waiting

[Test content]

Connect the 3 zone pad (TP65S etc.) fitted with rim switches to each input from IN1 (SNARE) to IN8 (H.HAT) and check for correct operation.

[Test method]

Connect the 3 zone pad fitted with rim switches to each input jack in order from INPUT1 to 8 and press the rim switch which is not on the 3 zone side. In case of OK, the next display will appear.

42 RIM SW L IN 1
waiting

Press the switch on the 3 zone side. In case of OK, put in IN2 (TOM1), press the switches which is not a 3 zone one, and then press the 3 zone switch. Repeat this step in order up to IN8 (H. HAT)

[Check item]

Check LCD test results.

[Indication of judgment result]

In case of OK.

42 RIM SW L IN 1
waiting

In case of NG

41 RIM SW IN 1
FAIL

[Content of FAIL judgment]

FAIL is displayed on the LCD as above and no further step will take place.

[Completing the test]

OK: The test will proceed to the next one automatically.

NG: For handling the FAIL judgment, see "B. CARRYING ON THE TEST".

C- 57. NOT AVAILABLE skip this step

* This test is not performed.

C- 58. INPUT 1 RIM TRIGGER

[Initial indication]

58 INPUT 1 RIM TRIGGER waiting

[Test content]

Add looped signal from PHONES to the right side of IN01 (SNARE) and check that the inputted signal is being inputted into the CPU at the correct gain. Take care, however, to cut off DC by installing a capacitor (approx. 0.1 μ F) on the signal line (right-hand) side.

[Test method]

Maximize PHONES VR. Connect the looped signal from PHONES to IN01 (SNARE) using a stereo cable.

[Check item]

Check LCD test results.

[Indication of judgment result]

In case of OK

58 INPUT 1 RIM TRIGGER OK

In case of NG

58 INPUT 1 RIM TRIGGER FAIL XXXX

[Content of FAIL judgment]

In case of NG, no further step will take place.

[Completing the test]

OK: The test will proceed to the next on automatically.

NG: For handling the FAIL judgment, see "B. CARRYING ON THE TEST".

C- 59. TRIGGER SW IN 2**C- 60. TRIGGER SW IN 3****C- 61. TRIGGER SW IN 4****C- 62. TRIGGER SW IN 5**

[Initial indication]

59 TRIGGER SW IN 2 waiting

[Test content]

Add looped signals to IN2(TOM1) ~ IN5 (TOM4) from PHONES and check that the trigger switch works correctly. Take care, however, to cut off DC by installing a capacitor (approx. 0.1 μ F) on the signal line (right-hand) side.

[Test method]

Maximize PHONES VR and put in a looped stereo cable from PHONES in order from IN2 (TOM1) to IN5 (TOM4). Take care, however, to cut off DC by inserting a capacitor (approx. 0.1 μ F) on the signal line (right-hand) side.

[Indication of judgment result]

Check LCD test results.

[Indication of OK]

60 TRIGGER SW IN 3 waiting

The above is displayed and the next test is performed.

[Indication of NG]

59 TRIGGER SW IN 2 FAIL

No further step will take place.

[Completing the test]

OK: The test will proceed to the next on automatically.

NG: For handling the FAIL judgment, see "B. CARRYING ON THE TEST".

C- 63. ATTENUATION SW H IN 01**C- 64. ATTENUATION SW H IN 02****C- 65. ATTENUATION SW H IN 03****C- 66. ATTENUATION SW H IN 04****C- 67. ATTENUATION SW H IN 05****C- 68. ATTENUATION SW H IN 06****C- 69. ATTENUATION SW H IN 07****C- 70. ATTENUATION SW H IN 08****C- 71. ATTENUATION SW H IN 09****C- 72. ATTENUATION SW H IN 10****C- 73. ATTENUATION SW H IN 11****C- 74. ATTENUATION SW H IN 12****C- 75. ATTENUATION SW H IN 13****C- 76. ATTENUATION SW H IN 14****C- 77. ATTENUATION SW H IN 15****C- 78. ATTENUATION SW H IN 16**

[Initial indication]

63 ATTENUATION SW H IN01 waiting

[Test content]

Set all attenuator switches in the H-position state and put the signals looped from PHONES in IN01 to IN16. Check that the signals are being inputted into the CPU with the correct gain.

[Test method]

Put all attenuation switches at H position and maximize PHONES VR. Put in a looped cable in order from IN01 to IN16.

[Check item]

Check LCD test results.

[Indication of OK]

64 ATTENUATION SW H IN02 waiting

If the above appears, connect a cable to IN02 (TOM1). (Go on to the next test.) Repeat in order until IN16 is reached and confirmed.

[Indication of NG]

63 ATTENUATION SW H IN01 FAIL XXXX

XXXXXX indicates too High, too Lo, XtalkIN 2, BAD curve, etc.

[Indication of judgment result]

None

[Content of FAIL judgment]

No further step will take place.

[Completing the test]

OK: The test will proceed to the next on automatically.

- C- 79. ATTENUATION SW L IN 01
- C- 80. ATTENUATION SW L IN 02
- C- 81. ATTENUATION SW L IN 03
- C- 82. ATTENUATION SW L IN 04
- C- 83. ATTENUATION SW L IN 05
- C- 84. ATTENUATION SW L IN 06
- C- 85. ATTENUATION SW L IN 07
- C- 86. ATTENUATION SW L IN 08
- C- 87. ATTENUATION SW L IN 09
- C- 88. ATTENUATION SW L IN 10
- C- 89. ATTENUATION SW L IN 11
- C- 90. ATTENUATION SW L IN 12
- C- 91. ATTENUATION SW L IN 13
- C- 92. ATTENUATION SW L IN 14
- C- 93. ATTENUATION SW L IN 15
- C- 94. ATTENUATION SW L IN 16

[Initial indication]

79 ATTENUATION SW L IN01 waiting

[Test content]

Set all attenuator switches in the L-position state and put the signals looped from PHONES in IN01 to IN16. Check that the signals are being inputted into the CPU with the correct gain.

[Test method]

Put all attenuation switches at L position and maximize PHONES VR. Put in a looped cable in order from IN01 to IN16.

[Check item]

Check LCD test results.

[Indication of OK]

80 ATTENUATION SW L IN02 waiting

If the above is displayed, connect a cable to IN02 (TOM1). (Go on to the next test.) Repeat in order until IN16 is reached and confirmed.

[Indication of NG]

79 ATTENUATION SW L IN01 FAIL XXXX

XXXXXX indicates too High, too Lo, XtalkIN 2, BAD curve, etc.

[Indication of judgment result]

None

[Content of FAIL judgment]

No further step will take place.

[Completing the test]

OK: The test will proceed to the next on automatically.

- C- 95. PAD ENCODER 1
- C- 96. PAD ENCODER 2
- C- 97. PAD ENCODER 3
- C- 98. PAD ENCODER 4
- C- 99. PAD ENCODER 5

[Initial indication]

95 PAD ENCODER 1

[Test content]

Connect the pad fitted with pad controller (TP100 or TP120SD) to IN01-IN05 and check that the controller on the pad (rotary encoder) rotates clockwise and counter-clockwise correctly.

[Test method]

Rotate the encoder clockwise and then counter-clockwise according to the LCD indication.

Clockwise rotation

95 PAD ENCODER 1 rotate right

Counter-clockwise rotation

95 PAD ENCODER 1 rotate left

[Check item]

Check LCD test results.

[Indication of judgment result]

In case of OK (Proceed to the next test.)

96 PAD ENCODER 2 rotate right

If the above is displayed, put in IN02 (TOM1) and rotate right and left in order until IN05.

In case of NG

95 PAD ENCODER 1
FAIL rotate right(left)

[Content of FAIL judgment]

FAIL is displayed on the LCD as above and no further process will occur even if the encoder is rotated in the direction indicated by the LCD.

[Completing the test]

OK: The test will proceed to the next on automatically.

C- 100. OUTPUT L

[Initial indication]

100 OUTPUT L

[Test content]

Check that correct signal is being outputted from OUTPUT (L/MONO).

[Test method]

Insert the standard (stereo) phone plug into both OUTPUTs (L/MONO, R) and measure the output waveform. Set the MAIN OUT and AUX IN VOL to maximum volume. Check that no plug is inserted into AUX IN.

[Check item]

OUTPUT(L/MONO): -10.3 +/- 2 dBm (load of 10 K Ω)

OUTPUT (R) plug is pulled out

OUTPUT (L/MONO): -16 +/- 2 dBm (load of 10 K Ω)

[Indication of judgment result]

None

[Content of FAIL judgment]

None

[Completing the test]

Pressing the [ENTER/ YES] key proceeds to the next test.

C- 101. OUTPUT R

[Initial indication]

101 OUTPUT R

[Test content]

Check that correct signal is being outputted from OUTPUT (R).

[Test method]

Insert the standard (stereo) phone plug into both OUTPUTs (L/MONO, R) and measure the output waveform. Set the MAIN OUT and AUX IN VOL to maximum volume. Check that no plug is inserted into AUX IN.

[Check item]

OUTPUT(R): -10.3 +/- 2 dBm (load of 10 K Ω)

[Indication of judgment result]

None

[Content of FAIL judgment]

None

[Completing the test]

Pressing the [ENTER/ YES] key proceeds to the next test.

C- 102. PHONES L

[Initial indication]

102 PHONES L

[Test content]

Check that correct signal is being outputted from PHONES (L).

[Test method]

Insert the standard (stereo) phone plug into PHONES and measure the output waveform. Set the PHONES and AUX IN VOL to maximum volume.

Check that no plug is inserted into AUX IN.

[Check item]

PHONES (L): +5.1 +/- 2 dBm (load of 33 Ω)

[Indication of judgment result]

None

[Content of FAIL judgment]

None

[Completing the test]

Pressing the [ENTER/ YES] key proceeds to the next test.

C- 103. PHONES R

[Initial indication]

103 PHONES R

[Test content]

Check that correct signal is being outputted from PHONES (R).

[Test method]

Insert the standard (stereo) phone plug into PHONES and measure the output waveform. Set the PHONES and AUX IN VOL to maximum volume.

Check that no plug is inserted into AUX IN.

[Check item]

PHONES (R): +5.1 +/- 2 dBm (load of 33 Ω)

[Indication of judgment result]

None

[Content of FAIL judgment]

None

[Completing the test]

Pressing the ENTER/ YES key proceeds to the next test.

C- 104. INDIVIDUAL OUT 1

C- 105. INDIVIDUAL OUT 2

C- 106. INDIVIDUAL OUT 3

C- 107. INDIVIDUAL OUT 4

C- 108. INDIVIDUAL OUT 5

C- 109. INDIVIDUAL OUT 6

[Initial indication]

88 INDIV. OUT 1

[Test content]

Check that correct signals are being outputted from INDIVIDUAL OUTPUT 1 ~ 6

[Test method]

Insert the standard (mono) phone plug into INDIVIDUAL OUTPUT 1 ~ 6 and measure each output wave form. (MAIN OUT Volume: MAX)
Check that no plug is inserted into AUX IN.

[Check item]

INDIVIDUAL OUT 1 ~ 6: -5.7 +/- 2 dBm (load of 10 kΩ)

[Indication of judgment result]

None

[Content of FAIL judgment]

None

[Completing the test]

Pressing the ENTER/YES key proceeds to the next test.

C- 110. DIGITAL OUT

[Initial indication]

110 DIGITAL OUT

[Test content]

Check that correct signals are being outputted form DIGITAL OUT.

[Test method]

Insert a pin cord into DIGITAL OUT, connect to D/A converter, and measure the output waveform of D/A converter.

[Check item]

After conversion to an analog signal with DI/O: -10 +/- 2 dBm (Load of 10 kΩ)

[Indication of judgment result]

None

[Content of FAIL judgment]

None

[Completing the test]

Pressing the [ENTER/ YES] key proceeds to the next test.

C- 111. AUX IN JACK SW

[Initial indication]

111 AUX IN JACK SW

[Test content]

Check that AUX IN SW operates correctly.

[Test method]

Insert the standard (stereo) phone plug into AUX IN.

[Check item]

Check LCD test results.

[Indication of judgment result]

In case of OK

111 AUX IN JACK SW
OK

[Content of FAIL judgment]

[Content of FAIL judgment]

Inserting the standard (stereo) phone plug will not proceed to the next step.

[Completing the test]

OK: The test will proceed to the next on automatically.

C- 112. AUX IN PEAK L

C- 113. AUX IN PEAK R

[Initial indication]

112 AUX IN PEAK L

[Test content]

Check that the peaks of the signals coming from AUX IN are being inputted into A/D of SUB CPU.

[Test method]

Put in a looped stereo cable in AUX IN from PHONES and maximize PHONES VR and AUX IN VR.

[Check item]

Check LCD test results.

[Indication of judgment result]

None

In case of NG

112 AUX IN PEAK L
FAIL XXXXX

XXXXX is represented by too High, too Lo, etc.

[Content of FAIL judgment]

No further step will take place.

[Completing the test]

OK: The test will proceed to the next on automatically.

NG: For handling the FAIL judgment, see "B. CARRYING ON THE TEST".

C- 114. AUX INPUT

[Initial indication]

114 AUX INPUT

[Test content]

Check that the signals inputted from AUX IN are being outputted from OUTPUT (L/MONO, R) as correct ones.

[Test method]

Input the following sine wave (Check item below) into AUX IN (L/ R). Insert the standard stereo phone plug into OUTPUT (L/MONO, R) and measure the frequency, output waveform level and distortion factor of each output. (Maximize MAIN OUT and AUX IN VOL.)

[Check item]

- Input a sine wave of -26.5 dBm, 1kHz into AUX IN (L). OUTPUT (L/MONO): -6.5 +/- 2 dBm, distortion factor of 0.5 % or less (Load of 10 kΩ)
- Input a sine wave of -26.5 dBm, 1kHz into AUX IN (R). OUTPUT (R): -6.5 +/- 2 dBm, distortion factor of 0.5 % or less (Load of 10 kΩ)

[Indication of judgment result]

None

[Content of FAIL judgment]

None

[Completing the test]

Pressing the [ENTER/ YES] key proceeds to the next test.

C- 115. 64ch OUT

[Initial indication]

115 64ch OUT

[Test content]

Check that 64 sound channel is producing sounds correctly with 1 ~ 32ch producing sounds from OUTPUT (L/MONO) and 33 ~ 64ch producing sounds from OUTPUT (R).

[Test method]

If the [ENTER/ YES] key is pressed, the LCD indicates Sounding for approx. 0.3 seconds and Silent for approx. 0.1 second. This is repeated 32 times. Set the MAIN OUT volume to MAX.

115 64ch OUT

Lch=XX Rch=XX

XX: Number of the channel currently producing sounds

[Check item]

Check by auditory sense that 64 sound is produced correctly. Also check that the output wave is a correct sine wave. (Lch = 1 kHz, Rch = 700 Hz)

[Indication of judgment result]

None

[Content of FAIL judgment]

None

[Completing the test]

OK: The test will proceed to the next on automatically.

C- 116. FACTORY SET

[Initial indication]

116 FACTORY SET

[Test content]

Initialize the data to the factory settings.

[Test method]

Pressing the [ENTER/ YES] key provides factory setting with [END] being displayed.

[Check item]

None

[Indication of judgment result]

None

[Content of FAIL judgment]

None

[Completing the test]

None

Others. Version Check

You can check the ROM version if you turn on power while holding down the "SHIFT" key.

Inspecting the Main Unit for Sound Production

Turn off power once. Then turn it on again and inspect the following in normal mode.
 In play mode subsequent to exit from test mode, check that the noise level meets the requirements below.
 (Maximize each volume.)

- OUTPUT(L/MONO): -75 dBm or less (DIN AUDIO)
- OUTPUT(R): -75 dBm or less (DIN AUDIO)
- PHONES(L): -65 dBm or less (DIN AUDIO)
- PHONES(R): -65 dBm or less (DIN AUDIO)
- INDIVIDUAL OUTPUT 1~6 -75 dBm or less (DIN AUDIO)

1. Connect the keyboard amplifier to OUTPUT (both L/MONO and R).
2. Press [PLAY / STOP] to sound the song and check audibly that each sound is not distorted.
 Check that a sound is produced by pressing [CLICK].
3. Move MAIN OUT VOL from MIN to MAX and check that the volume changes from minimum to maximum.
4. Press [PLAY / STOP] and check that the music stops.
5. Check that there is no click noise coming up from OUTPUT L/MONO and OUTPUT R at ON/ OFF.
 See to it, however, that the MAIN OUT volume is at MAX.
6. Turn power OFF. Turn each of the following volumes and panel switches to check that it turns smoothly without being caught.

MAIN OUT VOL.	HI-HAT VOL.
PHONES VOL.	CYMBAL VOL.
CLICK VOL.	MISC VOL.
ACCOMP. VOL.	AUX IN VOL.
SNARE VOL.	Each rotary encoder
KICK VOL.	Each panel switch
TOM VOL.	
7. Set each volume as follows.

MAIN OUTVOL.	MIN	HI-HAT VOL.	MAX
PHONES VOL.	MIN	CYMBAL VOL.	MAX
CLICK VOL.	MAX	MISC VOL.	MAX
ACCOMP. VOL.	MAX	AUX IN VOL.	MIN
SNARE VOL.	MAX	ATTENUATION SW 1 ~ 16:	L
KICK VOL.	MAX		
TOM VOL.	MAX		

■ テストプログラム

テストNo.	表題	判定条件等
	測定条件	
A	テストエントリー	
B	テストの進め方、及びFAIL時のテストの進め方	
C	テスト項目	
C-01.	MAIN ROM	自動テスト
C-02.	SUB ROM	自動テスト
C-03.	MAIN SRAM	SRAM READ / WRITE (自動テスト)
C-04.	SUB SRAM	SRAM READ / WRITE (自動テスト)
C-05.	SUB SWP	自動テスト
C-06.	SUB WAVE ROM 1	自動テスト
C-07.	SUB WAVE ROM 2	自動テスト
C-08.	SUB WAVE ROM 3	自動テスト
C-09.	SUB WAVE ROM 4	自動テスト
C-10.	SUB WAVE ROM 5	自動テスト
C-11.	SUB WAVE ROM 6	自動テスト
C-12.	SUB EFFECT DRAM	DRAM READ / WRITE (自動テスト)
C-13.	SUB WAVE DRAM 1	DRAM READ / WRITE (自動テスト)
C-14.	SUB WAVE DRAM 2	DRAM READ / WRITE (自動テスト)
C-15.	SUB WAVE DRAM 3	DRAM READ / WRITE (自動テスト)
C-16.	SUB WAVE DRAM 4	DRAM READ / WRITE (自動テスト)
C-17.	SMART MEDIA	Smart Mediaカード挿入 READ/WRITEチェック
C-18.	MIDI	MIDI INとOUTを接続する
C-19.	USB	USBケーブルをPCに接続 (自動テスト)
C-20.	CLICK VOLUME	MAX, MIN
C-21.	ACCOMP VOLUME	MAX, MIN
C-22.	SNARE VOLUME	MAX, MIN
C-23.	KICK VOLUME	MAX, MIN
C-24.	TOM VOLUME	MAX, MIN
C-25.	HI-HAT VOLUME	MAX, MIN
C-26.	CYMBAL VOLUME	MAX, MIN
C-27.	MISC VOLUME	MAX, MIN
C-28.	LCD	LCDの各パターン表示、コントラスト (目視)
C-29.	CONTRAST	目視
C-30.	PANEL LED	目視
C-31.	7SEG LED	目視
C-32.	PANEL SW	パネルSW ON
C-33.	FOOT SW L	L側FOOT SWのON/OFF
C-34.	FOOT SW R	R側FOOT SWのON/OFF
C-35.	HI-HAT CONTROLLER	HI-HAT CONTROLLERのMAX, MIN
C-36.	ROTARY ENCODER 1 (EC701)	左回転、右回転
C-37.	ROTARY ENCODER 2 (EC702)	左回転、右回転
C-38.	ROTARY ENCODER 3 (EC703)	左回転、右回転
C-39.	ROTARY ENCODER 4 (EC704)	左回転、右回転
C-40.	ROTARY ENCODER 5 (EC705)	左回転、右回転
C-41.	RIM SW IN 1	リムスイッチON/OFFのチェック
C-42.	RIM SW L IN 1	リムスイッチON/OFFのチェック (3ゾーン側)
C-43.	RIM SW IN 2	リムスイッチON/OFFのチェック
C-44.	RIM SW L IN 2	リムスイッチON/OFFのチェック (3ゾーン側)
C-45.	RIM SW IN 3	リムスイッチON/OFFのチェック
C-46.	RIM SW L IN 3	リムスイッチON/OFFのチェック (3ゾーン側)
C-47.	RIM SW IN 4	リムスイッチON/OFFのチェック
C-48.	RIM SW L IN 4	リムスイッチON/OFFのチェック (3ゾーン側)
C-49.	RIM SW IN 5	リムスイッチON/OFFのチェック
C-50.	RIM SW L IN 5	リムスイッチON/OFFのチェック (3ゾーン側)

テストNo.	表題	判定条件等
C-51.	RIM SW IN 6	リムスイッチON/OFFのチェック
C-52.	RIM SW L IN 6	リムスイッチON/OFFのチェック (3ゾーン側)
C-53.	RIM SW IN 7	リムスイッチON/OFFのチェック
C-54.	RIM SW L IN 7	リムスイッチON/OFFのチェック (3ゾーン側)
C-55.	RIM SW IN 8	リムスイッチON/OFFのチェック
C-56.	RIM SW L IN 8	リムスイッチON/OFFのチェック (3ゾーン側)
C-57.	NOT AVAILABLE skip this step.	この検査は必要ありません。
C-58.	INPUT 1 RIM TRIGGER	PHONESからループさせた信号を入力 (Rchコンデンサ付)
C-59.	TRIGGER SW IN 2	PHONESからループさせた信号を入力 (Rchコンデンサ付)
C-60.	TRIGGER SW IN 3	PHONESからループさせた信号を入力 (Rchコンデンサ付)
C-61.	TRIGGER SW IN 4	PHONESからループさせた信号を入力 (Rchコンデンサ付)
C-62.	TRIGGER SW IN 5	PHONESからループさせた信号を入力 (Rchコンデンサ付)
C-63.	ATTENUATION SW H IN 01	PHONESからループさせた信号を入力
C-64.	ATTENUATION SW H IN 02	PHONESからループさせた信号を入力
C-65.	ATTENUATION SW H IN 03	PHONESからループさせた信号を入力
C-66.	ATTENUATION SW H IN 04	PHONESからループさせた信号を入力
C-67.	ATTENUATION SW H IN 05	PHONESからループさせた信号を入力
C-68.	ATTENUATION SW H IN 06	PHONESからループさせた信号を入力
C-69.	ATTENUATION SW H IN 07	PHONESからループさせた信号を入力
C-70.	ATTENUATION SW H IN 08	PHONESからループさせた信号を入力
C-71.	ATTENUATION SW H IN 09	PHONESからループさせた信号を入力
C-72.	ATTENUATION SW H IN 10	PHONESからループさせた信号を入力
C-73.	ATTENUATION SW H IN 11	PHONESからループさせた信号を入力
C-74.	ATTENUATION SW H IN 12	PHONESからループさせた信号を入力
C-75.	ATTENUATION SW H IN 13	PHONESからループさせた信号を入力
C-76.	ATTENUATION SW H IN 14	PHONESからループさせた信号を入力
C-77.	ATTENUATION SW H IN 15	PHONESからループさせた信号を入力
C-78.	ATTENUATION SW H IN 16	PHONESからループさせた信号を入力
C-79.	ATTENUATION SW L IN 01	PHONESからループさせた信号を入力
C-80.	ATTENUATION SW L IN 02	PHONESからループさせた信号を入力
C-81.	ATTENUATION SW L IN 03	PHONESからループさせた信号を入力
C-82.	ATTENUATION SW L IN 04	PHONESからループさせた信号を入力
C-83.	ATTENUATION SW L IN 05	PHONESからループさせた信号を入力
C-84.	ATTENUATION SW L IN 06	PHONESからループさせた信号を入力
C-85.	ATTENUATION SW L IN 07	PHONESからループさせた信号を入力
C-86.	ATTENUATION SW L IN 08	PHONESからループさせた信号を入力
C-87.	ATTENUATION SW L IN 09	PHONESからループさせた信号を入力
C-88.	ATTENUATION SW L IN 10	PHONESからループさせた信号を入力
C-89.	ATTENUATION SW L IN 11	PHONESからループさせた信号を入力
C-90.	ATTENUATION SW L IN 12	PHONESからループさせた信号を入力
C-91.	ATTENUATION SW L IN 13	PHONESからループさせた信号を入力
C-92.	ATTENUATION SW L IN 14	PHONESからループさせた信号を入力
C-93.	ATTENUATION SW L IN 15	PHONESからループさせた信号を入力
C-94.	ATTENUATION SW L IN 16	PHONESからループさせた信号を入力
C-95.	PAD ENCODER 1	左回転、右回転 (IN 01)
C-96.	PAD ENCODER 2	左回転、右回転 (IN 02)
C-97.	PAD ENCODER 3	左回転、右回転 (IN 03)
C-98.	PAD ENCODER 4	左回転、右回転 (IN 04)
C-99.	PAD ENCODER 5	左回転、右回転 (IN 05)
C-100.	OUTPUT L	計測
C-101.	OUTPUT R	計測
C-102.	PHONES L	計測
C-103.	PHONES R	計測
C-104.	INDIVIDUAL OUT 1	計測

テストNo.	表題	判定条件等
C-105.	INDIVIDUAL OUT 2	計測
C-106.	INDIVIDUAL OUT 3	計測
C-107.	INDIVIDUAL OUT 4	計測
C-108.	INDIVIDUAL OUT 5	計測
C-109.	INDIVIDUAL OUT 6	計測
C-110.	DIGITAL OUT	D/Aを通してアナログ波形を観測
C-111.	AUX IN JACK SW	AUX INジャックスイッチのON、OFF
C-112.	AUX IN PEAK L	PHONESからループさせた信号を入力
C-113.	AUX IN PEAK R	PHONESからループさせた信号を入力
C-114.	AUX INPUT	計測
C-115.	64ch OUT	聴感
C-116.	FACTORY SET	
C-117.	END	-

測定条件

- 1) PA-5Cまたは、PA-5D (ACアダプタ) を使用します。
- 2) 測定器 : 低周波発振器、アナログ波計測定器、キーボードアンプ、交流電圧計
- 3) 治具 : MIDIケーブル、USBケーブル、USB機能のあるパソコン、Smart Mediaカード、スピーカ1組、DI/O (D/A変換器)、TP100 or TP120SD (PAD ENCODER検査治具)、ピンケーブル(RCH type)、ステレオケーブル、ステレオケーブル (Rchコンデンサ付 : DCカット)

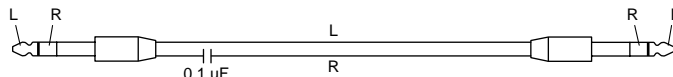

A. テストエントリー

[PLAY] + [EXIT / NO] キーを同時に押しながら本体の電源を立ち上げます。
[初期画面]

[DIAG 1]	MIN	MAX	MIN_ATT	MAX_ATT
	43	59	76	100

変更されているときには、[DIAG 1] ~ [DIAG 4]で各パラメーターを下記の値に設定します。

設定方法

[]及び、[]を用いて、[DIAG 1] ~ [DIAG 4]の画面を切替えます。各パラメーターの変更は、数字下のエンコーダーを回転させて行います。尚、各パラメーターの詳細は以下のとおりです。

* 可変パラメーター

全てのパラメーターは0 ~ 127 の値の範囲内で上限、下限とあるものはその値もOK領域に含みます。

[DIAG 1] LCD表示

[DIAG 1]	MIN	MAX	MIN_ATT	MAX_ATT
	43	59	76	100

- MIN = 43 (2b) INPUT1 ~ 16で ATT sw = ON の場合のOK領域の下限
- MAX = 59 (3b) INPUT1 ~ 16で ATT sw = ON の場合のOK領域の上限
- MIN_ATT = 76 (4c) INPUT1 ~ 16で ATT sw = OFF の場合のOK領域の下限
- MAX_ATT = 100 (64) INPUT1 ~ 16で ATT sw = OFF の場合のOK領域の上限

[PLAY] キー

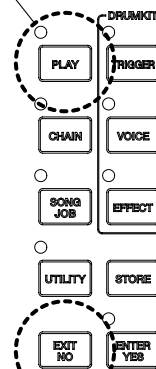

[EXIT/NO] キー

[DIAG 2] LCD表示

[DIAG 2]	MIN_1R	MAX_1R	MIN_CR	MAX_CR
	58	78	23	38

- MIN_1R = 127-69 = 58 (3a) INPUT1 RIM のOK領域の上限(逆極性なので127から引いた値)
- MAX_1R = 127-49 = 78 (4e) INPUT1 RIM のOK領域の下限(逆極性なので127から引いた値)
- MIN_CR = 23 (17) INPUT1 ~ 16で ATT sw = ON の場合の時定数検査で時間経過後OK領域の下限
- MAX_CR = 38 (26) INPUT1 ~ 16で ATT sw = ON の場合の時定数検査で時間経過後OK領域の上限

[DIAG 3] LCD表示

[DIAG 3]	MIN_BRS	MAX_BRS	MIN_AUX	MAX_AUX
	17	27	70	92

- MIN_BRS = 17 (11) 無視して下さい
- MAX_BRS = 27 (1b) 無視して下さい
- MIN_AUX = 70 (46) AUX IN PEAK でのOK領域の下限
- MAX_AUX = 92 (5c) AUX IN PEAK でのOK領域の上限

[DIAG 4] LCD表示

[DIAG 4]	RIMATT	BRSATT	OUTATT	AUXATT
	31	65	31	38

- RIMATT = 31 (1f) INPUT2-5 RIM 検査時の正弦波出力アッテネーションレベル (可変時は -0.75 dBで変化します)
- BRSATT = 65 (41) 無視して下さい
- OUTATT = 31 (1f) input1 ~ 16 入力検査時の正弦波出力アッテネーションレベル (可変時は -0.75 dBで変化します)
- AUXATT = 38 (26) AUX IN PEAK 検査時の正弦波出力アッテネーションレベル (可変時は -0.75 dBで変化します)

尚、数字はデフォルト値、()内はデフォルト値のHEX表示です。

ATT sw	
L position	H position
OFF (Open)	ON (Short)

各パラメーターを設定後、[ENTER / YES]キーを押すと以下の表示がされます。

1 MAIN ROM

B. テストの進め方、及びFAIL時のテストの進め方

1. [A.テストエントリー]で、各パラメーターを設定後、[ENTER/YES]キーを押すと以下の表示がされます。

[表示画面]

1 MAIN ROM

この表示を「テストナンバー選択画面」とします。
[]及び、[]、もしくは一番左のエンコーダーを用いてテストナンバーを選択し、[ENTER/YES]キーを押すと、選択されたテストからテストナンバー順に自動的にテストが実行されます。不良が発生した場合、FAIL表示を行ってテストは止まります。

2. FAILと判断したときのテストの進め方
各テストにおいて、FAILと判断した場合、[EXIT/NO]キーを押すと、テストナンバー選択画面になります。

C-01. MAIN ROM

【最初の表示】

1 MAIN ROM

【テスト内容】

MAIN ROMのデータをリードしてペリファイチェックします。

【テスト方法】

テストを実行させます。

【チェック項目】

LCDのテスト結果を確認します。

【判定結果の表示】

OKのとき

1 MAIN ROM
OK

NGのとき

1 MAIN ROM
FAIL csum (XXXX)

XXXXはチェックサム

【FAIL判定内容】

なし

【テストの終了方法】

OK: 自動的に次のテストに進みます。

NG: FAILと判断した場合の処理方法は、「B.テストの進め方」を参照して下さい。

C-02. SUB ROM

【最初の表示】

2 SUB ROM

【テスト内容】

SUB ROMのデータをリードしてペリファイチェックします。

【テスト方法】

テストを実行させます。

【チェック項目】

LCDのテスト結果を確認します。

【判定結果の表示】

OKのとき

2 SUB ROM
OK

NGのとき

2 SUB ROM
FAIL (XXXX)

XXXXはチェックサム

【FAIL判定内容】

なし

【テストの終了方法】

OK: 自動的に次のテストに進みます。

C-03. MAIN SRAM

【最初の表示】

3 MAIN SRAM

【テスト内容】

MAIN SRAM (IC21)にデータをライト/リードしてペリファイチェックします。

【テスト方法】

テストを実行させます。

【チェック項目】

LCDのテスト結果を確認します。

【判定結果の表示】

OKのとき

3 MAIN SRAM
OK

NGのとき

3 MAIN SRAM
FAIL

【FAIL判定内容】

なし

【テストの終了方法】

OK: 自動的に次のテストに進みます。

NG: FAILと判断した場合の処理方法は、「B.テストの進め方」を参照して下さい。

C-04. SUB SRAM

【最初の表示】

4 SUB SRAM

【テスト内容】

SUB SRAM (IC103,IC104)にデータをライト/リードしてペリファイチェックします。

【テスト方法】

テストを実行させます。

【チェック項目】

LCDのテスト結果を確認します。

【判定結果の表示】

OKのとき

4 SUB SRAM OK

NGのとき

4 SUB SRAM FAIL

【FAIL判定内容】

なし

【テストの終了方法】

OK: 自動的に次のテストに進みます。
NG: FAILと判断した場合の処理方法は、"B.テストの進め方"を参照して下さい。

C-05. SUB SWP

【最初の表示】

5 SUB SWP

【テスト内容】

SWP30のフリーランニングカウンターの動作チェックをします。

【テスト方法】

テストを実行させます。

【チェック項目】

LCDのテスト結果を確認します。

【判定結果の表示】

OKのとき

5 SUB SWP OK

NGのとき

5 SUB SWP FAIL

【FAIL判定内容】

なし

【テストの終了方法】

OK: 自動的に次のテストに進みます。
NG: FAILと判断した場合の処理方法は、"B.テストの進め方"を参照して下さい。

C-06. SUB WAVE ROM 1

【最初の表示】

6 SUB WAVE ROM 1

【テスト内容】

SWP30を介してWAVE ROM 1 (IC106)のデータをリードしてペリファイチェックをします。

【テスト方法】

テストを実行させます。

【チェック項目】

LCDのテスト結果を確認します。

【判定結果の表示】

OKのとき

6 SUB WAVE ROM 1 OK

NGのとき

6 SUB WAVE ROM 1 FAIL (XXXX)

XXXXはチェックサム

【FAIL判定内容】

なし

【テストの終了方法】

OK: 自動的に次のテストに進みます。
NG: FAILと判断した場合の処理方法は、"B.テストの進め方"を参照して下さい。

C-07. SUB WAVE ROM 2

【最初の表示】

7 SUB WAVE ROM 2

【テスト内容】

SWP30を介してWAVE ROM 2 (IC107)のデータをリードしてペリファイチェックをします。

【テスト方法】

テストを実行させます。

【チェック項目】

LCDのテスト結果を確認します。

【判定結果の表示】

OKのとき

7 SUB WAVE ROM 2 OK

NGのとき

7 SUB WAVE ROM 2 FAIL (XXXX)

- XXXXはチェックサム
【FAIL判定内容】
 なし
【テストの終了方法】
 OK: 自動的に次のテストに進みます。
 NG: FAILと判断した場合の処理方法は、"B.テストの進め方"を参照して下さい。

C-08. SUB WAVE ROM 3

【最初の表示】

8 SUB WAVE ROM 3

- 【テスト内容】**
 SWP30を介してWAVE ROM 3 (IC108)のデータをロードしてペリファイチェックします。
【テスト方法】
 テストを実行させます。
【チェック項目】
 LCDのテスト結果を確認します。
【判定結果の表示】
 OKのとき

8 SUB WAVE ROM 3 OK

NGのとき

8 SUB WAVE ROM 3 FAIL (XXXX)

- XXXXはチェックサム
【FAIL判定内容】
 なし
【テストの終了方法】
 OK: 自動的に次のテストに進みます。
 NG: FAILと判断した場合の処理方法は、"B.テストの進め方"を参照して下さい。

C-09. SUB WAVE ROM 4

【最初の表示】

9 SUB WAVE ROM 4

- 【テスト内容】**
 SWP30を介してWAVE ROM 4 (IC109)のデータをロードしてペリファイチェックします。
【テスト方法】
 テストを実行させます。
【チェック項目】
 LCDのテスト結果を確認します。

【判定結果の表示】

OKのとき

9 SUB WAVE ROM 4 OK

NGのとき

9 SUB WAVE ROM 4 FAIL (XXXX)

- XXXXはチェックサム
【FAIL判定内容】
 なし
【テストの終了方法】
 OK: 自動的に次のテストに進みます。
 NG: FAILと判断した場合の処理方法は、"B.テストの進め方"を参照して下さい。

C-10. SUB WAVE ROM 5

【最初の表示】

10 SUB WAVE ROM 5

- 【テスト内容】**
 SWP30を介してWAVE ROM 5 (IC110)のデータをロードしてペリファイチェックします。
【テスト方法】
 テストを実行させます。
【チェック項目】
 LCDのテスト結果を確認します。
【判定結果の表示】
 OKのとき

10 SUB WAVE ROM 5 OK

NGのとき

10 SUB WAVE ROM 5 FAIL (XXXX)

- 【FAIL判定内容】**
 なし
【テストの終了方法】
 OK: 自動的に次のテストに進みます。
 NG: FAILと判断した場合の処理方法は、"B.テストの進め方"を参照して下さい。

C-11. SUB WAVE ROM 6

【最初の表示】

11 SUB WAVE ROM 6

【テスト内容】

SWP30を介してWAVE ROM 6 (IC111)のデータをリードしてペリファイチェックします。

【テスト方法】

テストを実行させます。

【チェック項目】

LCDのテスト結果を確認します。

【判定結果の表示】

OKのとき

11 SUB WAVE ROM 6 OK

NGのとき

11 SUB WAVE ROM 6 FAIL (XXXX)

【FAIL判定内容】

なし

【テストの終了方法】

OK: 自動的に次のテストに進みます。
NG: FAILと判断した場合の処理方法は、"B.テストの進め方"を参照して下さい。

C-12. SUB EFFECT DRAM

【最初の表示】

12 SUB EFFECT DRAM

【テスト内容】

SWP30からDRAM(IC116)へデータをライト/リードしてペリファイチェックします。

【テスト方法】

テストを実行させます。

【チェック項目】

LCDのテスト結果を確認します。

【判定結果の表示】

OKのとき

12 SUB EFFECT DRAM OK

NGのとき

12 SUB EFFECT DRAM FAIL

【FAIL判定内容】

なし

【テストの終了方法】

OK: 自動的に次のテストに進みます。
NG: FAILと判断した場合の処理方法は、"B.テストの進め方"を参照して下さい。

C-13. SUB WAVE DRAM 1

【最初の表示】

13 SUB WAVE DRAM 1

【テスト内容】

SWP30からWAVE DRAM 1 (IC112)へデータをライト/リードしてペリファイチェックします。

【テスト方法】

テストを実行させます。

【チェック項目】

LCDのテスト結果を確認します。

【判定結果の表示】

OKのとき

13 SUB WAVE DRAM 1 OK

NGのとき

13 SUB WAVE DRAM 1 FAIL

【FAIL判定内容】

なし

【テストの終了方法】

OK: 自動的に次のテストに進みます。
NG: FAILと判断した場合の処理方法は、"B.テストの進め方"を参照して下さい。

C-14. SUB WAVE DRAM 2

【最初の表示】

14 SUB WAVE DRAM 2

【テスト内容】

SWP30からWAVE DRAM 2 (IC113)へデータをライト/リードしてペリファイチェックします。

【テスト方法】

テストを実行させます。

【チェック項目】

LCDのテスト結果を確認します。

【判定結果の表示】

OKのとき

14 SUB WAVE DRAM 2 OK

NGのとき

14 SUB WAVE DRAM 2
FAIL

【FAIL判定内容】

なし

【テストの終了方法】

OK: 次のテストに進みます。

NG: FAILと判断した場合の処理方法は、"B.テストの進め方"を参照して下さい。

C-15. SUB WAVE DRAM 3

【最初の表示】

15 SUB WAVE DRAM 3

【テスト内容】

SWP30からWAVE DRAM 3 (IC114)へデータをライト/リードしてペリファイチェックします。

【テスト方法】

テストを実行させます。

【チェック項目】

LCDのテスト結果を確認します。

【判定結果の表示】

OKのとき

15 SUB WAVE DRAM 3
OK

NGのとき

15 SUB WAVE DRAM 3
FAIL

【FAIL判定内容】

なし

【テストの終了方法】

OK: 自動的に次のテストに進みます。

NG: FAILと判断した場合の処理方法は、"B.テストの進め方"を参照して下さい。

C-16. SUB WAVE DRAM 4

【最初の表示】

16 SUB WAVE DRAM 4

【テスト内容】

SWP30からWAVE DRAM 4 (IC115)へデータをライト/リードしてペリファイチェックします。

【テスト方法】

テストを実行させます。

【チェック項目】

LCDのテスト結果を確認します。

【判定結果の表示】

OKのとき

16 SUB WAVE DRAM 4
OK

NGのとき

16 SUB WAVE DRAM 4
FAIL

【FAIL判定内容】

なし

【テストの終了方法】

OK: 自動的に次のテストに進みます。

NG: FAILと判断した場合の処理方法は、"B.テストの進め方"を参照して下さい。

C-17. SMART MEDIA

【最初の表示】

17 SMART MEDIA

【テスト内容】

Smart Media カードを差込み、データをライト/リードしてペリファイチェックします。

【テスト方法】

Smart Media カードを差込み、テストを実行させます。

【チェック項目】

LCDのテスト結果を確認します。

【判定結果の表示】

OKのとき

17 SMART MEDIA
OK

NGのとき

17 SMART MEDIA
FAIL

【FAIL判定内容】

なし

【テストの終了方法】

OK: 自動的に次のテストに進みます。

NG: FAILと判断した場合の処理方法は、"B.テストの進め方"を参照して下さい。

C-18. MIDI

【最初の表示】

18 MIDI

【テスト内容】

MIDI OUTからテストパターン(AA 50 5F)を送り、INで受信します。

【テスト方法】

MIDI OUTとMIDI INをMIDIケーブルで接続したあと、テストを実行します。

【チェック項目】

LCDのテスト結果を確認します。

【判定結果の表示】

OKのとき

次のテストに進みます。

NGのとき

18 MIDI

FAIL

【FAIL判定内容】

なし

【テストの終了方法】

OK: 自動的に次のテストに進みます。

NG: FAILと判断した場合の処理方法は、"B.テストの進め方"を参照して下さい。

C-19. USB

【最初の表示】

19 USB

【テスト内容】

USB マイコン (IC201)とメインCPUが正しく接続されているか、またUSBケーブルを使ってパソコンとデータが正しくやりとり出来ているか確認します。

【テスト方法】

USBケーブルをUSB対応のパソコンと接続し、テストを実行させます。

【チェック項目】

LCDのテスト結果を確認します。

【判定結果の表示】

OKのとき

19 USB

OK

NGのとき

19 USB

FAIL

【FAIL判定内容】

なし

【テストの終了方法】

OK: 自動的に次のテストに進みます。

NG: FAILと判断した場合の処理方法は、"B.テストの進め方"を参照して下さい。

C-20. CLICK VOLUME

C-21. ACCOMP VOLUME

C-22. SNARE VOLUME

C-23. KICK VOLUME

C-24. TOM VOLUME

C-25. HI-HAT VOLUME

C-26. CYMBAL VOLUME

C-27. MISC VOLUME

【最初の表示】

20 CLICK VOL

-XX-

XXは00~99

【テスト内容】

CLICK~MISC各ボリュームによるコントロールが正常に作動することを確認します。

【テスト方法】

CLICK~MISC各ボリュームを上限、下限まで上下させ、レベルをLCDの下段に00~99の数字で表示させます。

【チェック項目】

LCDのテスト結果を確認します。

【判定結果の表示】

OKのとき(次へ進む)

21 ACCOMP VOL

-XX-

NGのとき

20 CLICK VOL

FAIL

【FAIL判定内容】

NGの時には次に進まなくなります。

【テストの終了方法】

OK: 自動的に次のテストに進みます。

NG: FAILと判断した場合の処理方法は、"B.テストの進め方"を参照して下さい。

C-28. LCD

【最初の表示】

なし

【テスト内容】

LCDのドットを目で見確認します。

【テスト方法】

黒と白が交互に点滅していることを確認します。

【チェック項目】

LCDのテスト結果を確認します。

【判定結果の表示】

なし

【FAIL判定内容】

なし

【テストの終了方法】

OK: [ENTER/YES]を押し、次のテストに進みます。

C-29. CONTRAST

【最初の表示】

なし

【テスト内容】

LCDのコントラストが正常に動作することを確認します。

【テスト方法】

LCDのコントラストが変化することを確認します。

【判定結果の表示】

なし

【FAIL判定内容】

なし

【テストの終了方法】

OK: [ENTER/YES]を押し、次のテストに進みます。

C-30. PANEL LED

【最初の表示】

30 PANEL LED

【テスト内容】

PANEL LEDの点灯が正常に動作することを確認します。

【テスト方法】

1. 次の順番に下記のパネルスイッチに対応するLEDが順次点灯することを確認します。

↓

- [RHYTHM / INS] 緑
- [BASS / DEL] 緑
- [OTHERS] 緑
- [CLICK] 赤
- [CLICK] 緑
- [PLAY / STOP] 緑
- [REC] 赤
- [PLAY] 緑
- [CHAIN] 緑
- [SONG / JOB] 緑
- [UTILITY] 緑
- [TRIGGER] 緑
- [VOICE] 緑
- [EFFECT] 緑
- [ENTER / YES] 緑
- [CLICK] 赤

【チェック項目】

上記のテスト方法の順にLEDが点灯しているか確認し、全てのLEDの明るさにばらつきがないかを目視で確認します。

【判定結果の表示】

なし

【FAIL判定内容】

なし

【テストの終了方法】

OK: [ENTER/YES]を押し、次のテストに進みます。

C-31. 7SEG LED

【最初の表示】

31 7SEG LED

【テスト内容】

7SEG LEDの点灯が正常に動作することを確認します。

【テスト方法】

7SEG LEDが点灯することを確認します。7セグメントLED(2桁・ドット)の各セグメントを下記の順番で順番に点灯させます。

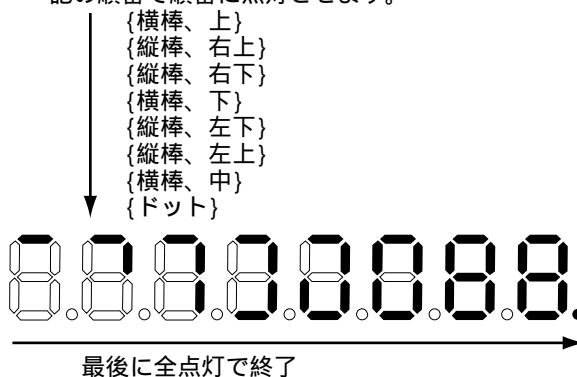

【チェック項目】

上記のテスト方法の順にLEDが点灯しているか確認し、明るさにばらつきがないかを目視で確認します。

【判定結果の表示】

なし

【FAIL判定内容】

なし

【テストの終了方法】

OK: [ENTER/YES]を押し、次のテストに進みます。

C-32. PANEL SW

【最初の表示】

32 PANEL SW
[PAGE UP]

【テスト内容】

パネルスイッチのON/OFFが正常に動作することを確認します。

【テスト方法】

[]から[ENTER/YES]までのパネルスイッチを以下のようなLCDの表示に従ってONします。

32 PANEL SW
[XXXXX]

XXXXXはパネルスイッチの名称

- [] ([PAGE UP])
- [] ([PAGE DOWN])
- [RHYTHM / INS]
- [SHIFT]
- [BASS / DEL]
- [OTHERS]
- [CLICK]
- [TOP]
- [REWIND]
- [PLAY / STOP]
- [FFWD]
- [REC]
- [PLAY]

[CHAIN]
[SONG / JOB]
[UTILITY]
[EXIT/NO]
[SOUND]
[TRIGGER]
[VOICE]
[EFFECT]
[STORE]
[ENTER/YES]

【チェック項目】

LCDのテスト結果を確認する。

【判定結果の表示】

OKのとき

32 PANEL SW
OK

NGのとき

32 PANEL SW
FAIL [XXXXX]

XXXXXはパネルスイッチの名称

【FAIL判定内容】

LCDの表示通りにキーを押さないと次に進まなくなりません。

【テストの終了方法】

OK: 自動的に次のテストに進みます。

NG: FAILと判断した場合の処理方法は、"B.テストの進め方"を参照して下さい。

C-33. FOOT SW L

【最初の表示】

33 FOOT SW L

【テスト内容】

FOOT SW入力 (L側) にON/OFFスイッチを取り付けて正常に動作するかを確認します。

【テスト方法】

FOOT SWジャック(JK2)にスイッチ用プラグを差し込み、スイッチをON/OFFします。

【チェック項目】

LCDのテスト結果を確認します。

【判定結果の表示】

OKのとき

33 FOOT SW L
OK

NGのとき: なし

【FAIL判定内容】

スイッチ用プラグを操作しても次に進まなくなりません。

【テストの終了方法】

OK: 自動的に次のテストに進みます。

C-34. FOOT SW R

【最初の表示】

34 FOOT SW R

【テスト内容】

FOOT SW入力 (R側) にON/OFFスイッチを取り付けて正常に動作するかを確認します。

【テスト方法】

FOOT SWジャック(JK2)にハイハットコントローラのプラグ (ステレオ) を差し込み、ハイハットコントローラを下限します。

【チェック項目】

LCDのテスト結果を確認します。

【判定結果の表示】

OKのとき

34 FOOT SW R
OK

NGのとき: なし

【FAIL判定内容】

ハイハットコントローラを操作しても次に進まなくなりません。

【テストの終了方法】

OK: 自動的に次のテストに進みます。

C-35. HI-HAT CONTROLLER

【最初の表示】

35 HI-HAT CONTROLLER

【テスト内容】

ハイハットコントローラによるコントロールが正常に作動することを確認します。

【テスト方法】

HI-HAT CONTROL(JK1)にハイハットコントローラのプラグ (ステレオ) を差し込み、ハイハットコントローラを上限、下限まで上下させます。(順番はどちらでも可)

【チェック項目】

LCDのテスト結果を確認します。

【判定結果の表示】

OKのとき

35 HI-HAT CONTROLLER
OK

NGのとき: なし

【FAIL判定内容】

ハイハットコントローラを操作しても次に進まなくなりません。

【テストの終了方法】

OK: 自動的に次のテストに進みます。

- C-36. ROTARY ENCODER 1 (EC701)
- C-37. ROTARY ENCODER 2 (EC702)
- C-38. ROTARY ENCODER 3 (EC703)
- C-39. ROTARY ENCODER 4 (EC704)
- C-40. ROTARY ENCODER 5 (EC705)

【最初の表示】

36 ROTARY ENCODER 1

【テスト内容】

左(EC701)から順番に右端(EC705)まで、ロータリーエンコーダの右回転、左回転が正常に動作するかを確認します。

【テスト方法】

LCDの表示に従い右回転(時計回り)、左回転(反時計回り)の順で回転させます。
右回転(時計回り)

36 ROTARY ENCODER 1
rotate right

左回転(反時計回り)

36 ROTARY ENCODER 1
rotate left

【チェック項目】

LCDのテスト結果を確認します。

【判定結果の表示】

OKのとき (次に進む)

37 ROTARY ENCODER 2
rotate right

と表示しますので、左から2番目を回転させ一番右端まで回転させます。

NGのとき

36 ROTARY ENCODER 1
FAIL rotate right(left)

【FAIL判定内容】

上記のようにLCDにFAILの表示が表示、LCDに表示された方向に回しても進まなくなります。

【テストの終了方法】

OK: 自動的に次のテストに進みます。

- C-41. RIM SW IN 1
- C-42. RIM SW L IN 1
- C-43. RIM SW IN 2
- C-44. RIM SW L IN 2
- C-45. RIM SW IN 3
- C-46. RIM SW L IN 3
- C-47. RIM SW IN 4
- C-48. RIM SW L IN 4
- C-49. RIM SW IN 5
- C-50. RIM SW L IN 5
- C-51. RIM SW IN 6

- C-52. RIM SW L IN 6
- C-53. RIM SW IN 7
- C-54. RIM SW L IN 7
- C-55. RIM SW IN 8
- C-56. RIM SW L IN 8

【最初の表示】

41 RIM SW IN 1
waiting

【テスト内容】

IN1 (SNARE) ~ IN8 (H.HAT)までの各入力に、3ゾーンRIMスイッチ付パッド (TP65Sなど)をつなぎ、正常に動作することを確認します。

【テスト方法】

各入力ジャックにINPUT1~8の順で、3ゾーンRIMスイッチ付パッドをつなぎ、3ゾーン側でない方のRIMスイッチを押します。
OKのときは、次の表示になります。

42 RIM SW L IN 1
waiting

3ゾーン側のスイッチを押します。
OKなら、IN2 (TOM1)に入れ、非3ゾーンスイッチを押し、次に3ゾーンスイッチを押します。
順に繰り返し、IN8 (H.HAT)まで行います。

【チェック項目】

LCDのテスト結果を確認します。

【判定結果の表示】

OKのとき

42 RIM SW L IN 1
waiting

NGのとき

41 RIM SW IN 1
FAIL

【FAIL判定内容】

次に進まなくなります。

【テストの終了方法】

OK: 自動的に次のテストに進みます。
NG: FAILと判断した場合の処理方法は、"B.テストの進め方"を参照して下さい。

- C-57. INPUT 1 BRUSH

* この検査は、行いません。

C-58. INPUT 1 RIM TRIGGER

【最初の表示】

```
58 INPUT 1 RIM TRIGGER
waiting
```

【テスト内容】

IN01 (SNARE) のR側に、PHONESから、ループさせた信号を加え、入力された信号が正しいゲインでCPUに入力されることを確認します。

*信号ライン(R側)にコンデンサ(0.1u程度)を入れ、DCカットを行います。

【テスト方法】

PHONES VRを最大にします。

IN01 (SNARE) にPHONESから、ループさせた信号をステレオケーブルで入力します。

【チェック項目】

LCDのテスト結果を確認します。

【判定結果の表示】

OKのとき

```
58 INPUT 1 RIM TRIGGER
OK
```

NGのとき

```
58 INPUT 1 RIM TRIGGER
FAIL XXXXX
```

XXXXXはtoo High, too Loなど

【FAIL判定内容】

NGのとき、次に進まなくなります。

【テストの終了方法】

OK: 自動に次のテストに進みます。

NG: FAILと判断した場合の処理方法は、"B.テストの進め方"を参照して下さい。

C-59. TRIGGER SW IN 2

C-60. TRIGGER SW IN 3

C-61. TRIGGER SW IN 4

C-62. TRIGGER SW IN 5

【最初の表示】

```
59 TRIGGER SW IN 2
waiting
```

【テスト内容】

IN2(TOM1) ~ IN5(TOM4)に、PHONESから、ループさせた信号を加え、トリガースイッチが正常に動作するかを確認します。ただし、信号ライン(R側)にコンデンサ(0.1u程度)を入れ、DCカットして下さい。

【テスト方法】

PHONES VRを最大にし、PHONESからループさせたステレオケーブルをIN2(TOM1)から順番にIN5(TOM4)まで入れます。ただし、信号ライン(R側)にコンデンサ(0.1u程度)を入れ、DCカットして下さい。

【判定結果の表示】

LCDのテスト結果を確認します。

【OKの表示】

```
60 TRIGGER SW IN 3
waiting
```

と表示して、次のテストへ進みます。

【NGの表示】

```
59 TRIGGER SW IN 2
FAIL
```

【FAIL判定内容】

次に進まなくなります。

【テストの終了方法】

OK: 自動的に次のテストに進みます。

NG: FAILと判断した場合の処理方法は、"B.テストの進め方"を参照して下さい。

C-63. ATTENUATION SW H IN 01

C-64. ATTENUATION SW H IN 02

C-65. ATTENUATION SW H IN 03

C-66. ATTENUATION SW H IN 04

C-67. ATTENUATION SW H IN 05

C-68. ATTENUATION SW H IN 06

C-69. ATTENUATION SW H IN 07

C-70. ATTENUATION SW H IN 08

C-71. ATTENUATION SW H IN 09

C-72. ATTENUATION SW H IN 10

C-73. ATTENUATION SW H IN 11

C-74. ATTENUATION SW H IN 12

C-75. ATTENUATION SW H IN 13

C-76. ATTENUATION SW H IN 14

C-77. ATTENUATION SW H IN 15

C-78. ATTENUATION SW H IN 16

【最初の表示】

```
63 ATTENUATION SW H IN01
waiting
```

【テスト内容】

IN01 ~ IN16のアッテネータスイッチが、H側でPHONESから、ループさせた信号を加え、入力された信号が正しいゲインでCPUに入力されることを確認し、さらに、他の入力に信号の漏れがないか確認します。

【テスト方法】

アッテネータスイッチを全て、H側にし、PHONES VRを最大にします。IN01から順番にIN16まで、PHONESからループさせたステレオケーブルを入れます。

【チェック項目】

LCDのテスト結果を確認します。

【OKの表示】

```
64 ATTENUATION SW H IN02
waiting
```

の表示のようになりましたら、IN02(TOM1)にケーブルを接続します。(次のテストに進む)順番に繰り返し、IN16まで確認します。

【NGの表示】

63 ATTENUATION SW H IN01 FAIL XXXX

XXXXXXはtoo High, too Lo, XtalkIN 2, BAD curve など

【判定結果の表示】

なし

【FAIL判定内容】

次に進まなくなります。

【テストの終了方法】

OK: 自動に次のテストに進みます。

NG: FAILと判断した場合の処理方法は、"B.テストの進め方"を参照して下さい。

C-79. ATTENUATION SW L IN 01
C-80. ATTENUATION SW L IN 02
C-81. ATTENUATION SW L IN 03
C-82. ATTENUATION SW L IN 04
C-83. ATTENUATION SW L IN 05
C-84. ATTENUATION SW L IN 06
C-85. ATTENUATION SW L IN 07
C-86. ATTENUATION SW L IN 08
C-87. ATTENUATION SW L IN 09
C-88. ATTENUATION SW L IN 10
C-89. ATTENUATION SW L IN 11
C-90. ATTENUATION SW L IN 12
C-91. ATTENUATION SW L IN 13
C-92. ATTENUATION SW L IN 14
C-93. ATTENUATION SW L IN 15
C-94. ATTENUATION SW L IN 16

【最初の表示】

79 ATTENUATION SW L IN01 waiting

【テスト内容】

IN01～IN16のアッテネータスイッチが、L側で PHONESから、ループさせた信号を加え、入力された信号が正しいゲインと減衰レベルでCPUに入力されることを確認し、さらに、他の入力に信号の漏れがないか確認します。

【テスト方法】

アッテネータスイッチを全て、L側（JKシートでは OFF側、上側）にし、PHONES VRを最大にします。IN01から順番にIN16まで、PHONESからループさせたステレオケーブルを入れます。

【チェック項目】

LCDのテスト結果を確認します。

【OKの表示】

80 ATTENUATION SW L IN02 waiting

表示のようになりましたら、IN02(TOM1)にケーブルを接続します。（次のテストに進む）順番に繰り返して、IN16まで確認します。

【NGの表示】

79 ATTENUATION SW L IN01 FAIL XXXX

XXXXXXはtoo High, too Lo, XtalkIN 2, BAD curve など

【判定結果の表示】

なし

【FAIL判定内容】

次に進まなくなります。

【テストの終了方法】

OK: 自動に次のテストに進みます。

NG: FAILと判断した場合の処理方法は、"B.テストの進め方"を参照して下さい。

C-95. PAD ENCODER 1
C-96. PAD ENCODER 2
C-97. PAD ENCODER 3
C-98. PAD ENCODER 4
C-99. PAD ENCODER 5

【最初の表示】

95 PAD ENCODER 1

【テスト内容】

パッドコントローラ付パッド(TP120SD or TP100)をIN01～IN05に接続し、パッドのコントローラ（ロータリーエンコーダー）の右回転、左回転が正常に動作しているか確認します。

【テスト方法】

LCDの表示に従い右回転（時計回り）、左回転（反時計回り）の順で回転させます。
右回転（時計回り）

95 PAD ENCODER 1 rotate right

左回転（反時計回り）

95 PAD ENCODER 1 rotate left

【チェック項目】

LCDのテスト結果を確認します。

【判定結果の表示】

OKのとき（次に進む）

96 PAD ENCODER 2 rotate right

と表示しますので、IN02(TOM1)に入れ、右回転、左回転して行きます。
順に繰り返して、IN05まで行きます。

NGのとき

95 PAD ENCODER 1
FAIL rotate right(left)

【FAIL判定内容】

上記の様にLCDにFAILの表示がでると、LCDに表示された方向に回しても進まなくなります。

【テストの終了方法】

OK: 自動的に次のテストに進みます。

C-100. OUTPUT L

【最初の表示】

100 OUTPUT L

【テスト内容】

OUTPUT(L/MONO)より正常な信号が出力されていることを確認します。

【テスト方法】

OUTPUT(L/MONO,R)共に標準フォンプラグ(ステレオ)を差し込み、出力波形を測定します。MAIN OUT, AUX IN ボリュームはMAXに設定します。AUX INには、プラグが差し込まれていないことを確認します。

【チェック項目】

OUTPUT (L/MONO): - 10.3 +/- 2 dBm (負荷10 K)
OUTPUT (R)のプラグを抜いたとき
OUTPUT (L/MONO): - 16 +/- 2 dBm (負荷10 K)

【判定結果の表示】

なし

【FAIL判定内容】

なし

【テストの終了方法】

[ENTER / YES]キー を押すと、次のテストに進みます。

C-101. OUTPUT R

【最初の表示】

101 OUTPUT R

【テスト内容】

OUTPUT(R)より正常な信号が出力されていることを確認します。

【テスト方法】

OUTPUT(L/MONO,R)共に標準フォンプラグ(ステレオ)を差し込み、出力波形を測定します。MAIN OUT, AUX IN ボリュームはMAXに設定します。AUX INには、プラグが差し込まれていないことを確認します。

【チェック項目】

OUTPUT (R): - 10.3 +/- 2 dBm (負荷10 K)

【判定結果の表示】

なし

【FAIL判定内容】

なし

【テストの終了方法】

[ENTER / YES]キー を押すと、次のテストに進みます。

C-102. PHONES L

【最初の表示】

102 PHONES L

【テスト内容】

PHONES(L)より正常な信号が出力されていることを確認します。

【テスト方法】

PHONESに標準フォンプラグ(ステレオ)を差し込み、出力波形を測定します。PHONES VOL., AUX IN ボリュームはMAXに設定します。AUX INには、プラグが差し込まれていないことを確認します。

【チェック項目】

PHONES (L): +5.1 +/- 2 dBm (負荷33)

【判定結果の表示】

なし

【FAIL判定内容】

なし

【テストの終了方法】

[ENTER / YES]キー を押すと、次のテストに進みます。

C-103. PHONES R

【最初の表示】

103 PHONES R

【テスト内容】

PHONES(R)より正常な信号が出力されていることを確認します。

【テスト方法】

PHONESに標準フォンプラグ(ステレオ)を差し込み、出力波形を測定します。PHONES VOL., AUX IN ボリュームはMAXに設定します。AUX INには、プラグが差し込まれていないことを確認します。

【チェック項目】

PHONES(R): +5.1 +/- 2 dBm (負荷33)

【判定結果の表示】

なし

【FAIL判定内容】

なし

【テストの終了方法】

[ENTER / YES]キー を押すと、次のテストに進みます。

C-104. INDIVIDUAL OUT 1

C-105. INDIVIDUAL OUT 2

C-106. INDIVIDUAL OUT 3

C-107. INDIVIDUAL OUT 4

C-108. INDIVIDUAL OUT 5

C-109. INDIVIDUAL OUT 6

【最初の表示】

104 INDIV. OUT 1

【テスト内容】

INDIVIDUAL OUTPUT 1~6 より正常な信号が出力されていることを確認します。

【テスト方法】

INDIVIDUAL OUTPUT 1~6 に標準フォンプラグ（モノラル）を差し込み、各出力波形を測定します。MAIN OUTボリュームはMAXに設定します。AUX INには、プラグが差し込まれていないことを確認します。

【チェック項目】

INDIVIDUAL OUT 1~6: - 5.7 +/- 2 dBm(負荷10 K)

【判定結果の表示】

なし

【FAIL判定内容】

なし

【テストの終了方法】

[ENTER / YES]キー を押すと、次のテストに進みます。

C-110. DIGITAL INPUT

【最初の表示】

110 DIGITAL OUT

【テスト内容】

DIGITAL OUT より正常な信号が出力されていることを確認します。

【テスト方法】

DIGITAL OUT にピンコードを差し込み、D/Aコンバータに接続し、D/Aコンバータのアナログ出力波形を測定します。

【チェック項目】

DI/Oでアナログ信号に変換後:
- 10 +/- 2 dBm (負荷10 K)

【判定結果の表示】

なし

【FAIL判定内容】

なし

【テストの終了方法】

[ENTER / YES]キー を押すと、次のテストに進みます。

C-111. AUX IN JACK SW

【最初の表示】

111 AUX IN JACK SW

【テスト内容】

AUX INジャックのスイッチが正常に動作することを確認します。

【テスト方法】

AUX INに標準ステレオフォンプラグを差し込みます。

【チェック項目】

LCDのテスト結果を確認します。

【判定結果の表示】

OKのとき

111 AUX IN JACK SW

OK

NGのとき: なし

【FAIL判定内容】

標準ステレオフォンプラグを差し込んでも、次に進まなくなります。

【テストの終了方法】

OK: 自動的に次のテストに進みます。

C-112. AUX IN PEAK L

C-113. AUX IN PEAK R

【最初の表示】

112 AUX IN PEAK L

【テスト内容】

AUX INから入った信号のピークが、L, Rとも正しいレベルで、SUB CPUのA/Dに入力されていることを確認します。

【テスト方法】

PHONESからループさせたステレオケーブルをAUX INに入れ、PHONES VR, AUX IN VRを最大にします。

【チェック項目】

LCDのテスト結果を確認します。

【判定結果の表示】

なし

NGのとき

112 AUX IN PEAK L

FAIL XXXXX

XXXXXXはtoo High, too Loなど

【FAIL判定内容】

次に進まなくなります。

【テストの終了方法】

OK: 自動的に次のテストに進みます。

NG: FAILと判断した場合の処理方法は、"B.テストの進め方"を参照して下さい。

C-114. AUX INPUT

【最初の表示】

114 AUX INPUT

【テスト内容】

AUX INから入った信号が、OUTPUT (L / MONO, R)から正常な信号として出力されていることを確認します。

【テスト方法】

AUX IN(L / R)に下記(チェック項目)のサイン波を入力します。OUTPUT (L / MONO, R)共に標準フォンプラグを差し込み、出力波形レベル、歪率を測定します。(MAIN OUT , AUX IN ボリュームを最大にします)

【チェック項目】

- ・ AUX IN(L)に -26.5 dBm, 1 kHzのサイン波を入力します。
OUTPUT (L/MONO): -6.5 +/- 2 dBm, 歪率0.5 %以下 (負荷 10 K)
- ・ AUX IN(R)に -26.5 dBm, 1 kHzのサイン波を入力します。
OUTPUT (R): -6.5 +/- 2 dBm, 歪率0.5 %以下 (負荷 10 K)

【判定結果の表示】

なし

【FAIL判定内容】

なし

【テストの終了方法】

[ENTER / YES]キー を押すと、次のテストに進みます。

C-115. 64ch OUT

【最初の表示】

115 64ch OUT

【テスト内容】

OUTPUT(L/MONO)より1～32ch発音、OUTPUT(R)より33～64ch発音をして、64の発音チャンネルが正常に発音されていることを確認します。

【テスト方法】

[ENTER / YES]キー を押すと、LCDに以下のように表示が行われ、発音、約0.3秒、無音、約0.1秒を32回繰り返します。MAIN OUTボリュームは、MAXとします。

115 64ch OUT
Lch=XX Rch=XX

XX:現在発音しているチャンネル番号

【チェック項目】

聴感により、64音が正常に発音されていることを確認し、出力波形も正常なサイン波であることを確認します。(Lch=1 kHz, Rch=700 Hz)

【判定結果の表示】

なし

【FAIL判定内容】

なし

【テストの終了方法】

OK: 自動的に次のテストに進みます。

C-116. FACTORY SET

【最初の表示】

116 FACTORY SET

【テスト内容】

工場出荷時のデータにイニシャライズされます。

【テスト方法】

[ENTER / YES]キー を押すと、ファクトリーセットされ「END」表示が出ます。

【チェック項目】

なし

【判定結果の表示】

なし

【FAIL判定内容】

なし

【テストの終了方法】

なし

その他. バージョンの確認

Shiftキーを押しながら電源をONにすると、ROMのバージョンを確認することができます。

本体音出し検査

一度電源を切り再び電源を入れて、本体の通常モードで下記の検査をします。
 テストモードを抜けてプレイモードになったとき、ノイズレベルが次の条件を満たすことを確認します。
 (各ボリュームは最大にする)

OUTPUT(L/MONO):	- 75 dBm以下	(DIN AUDIO)
OUTPUT(R):	- 75 dBm以下	(DIN AUDIO)
PHONES(L):	- 65 dBm以下	(DIN AUDIO)
PHONES(R):	- 65 dBm以下	(DIN AUDIO)
INDIVIDUAL OUTPUT 1~6	- 75 dBm以下	(DIN AUDIO)

- OUTPUT (L/MONO, Rとも) にキーボードアンプをつなぎます。
- [PLAY / STOP]キーを押し、ソングを鳴らし各音色が歪んでないか聴感で確認します。
[CLICK]キーを押して音が出ることを確認します。
- "MAIN OUT VOL."を"MIN", "MAX"の順に移動させて音量が0から最大まで変わることを確認します。
- [PLAY / STOP]キーを押して曲が止まることを確認します。
- 電源ON/OFF時に、OUTPUT L/MONO, OUTPUT Rから、クリックノイズがほとんど無いことを確認します。
ただし、MAIN OUTボリュームはMAXにします。
- 電源をOFFにします。以下の各ボリュームとパネルスイッチを動かし、引っ掛かりがないことを確認します。

MAIN OUT VOL.	HI-HAT VOL.
PHONES VOL.	CYMBAL VOL.
CLICK VOL.	MISC VOL.
ACCOMP. VOL.	AUX IN VOL.
SNARE VOL.	各ロータリーエンコーダー
KICK VOL.	各パネルスイッチ
TOM VOL.	
- 各ボリュームを下記の状態にします。

MAIN OUT VOL.	MIN	HI-HAT VOL.	MAX
PHONES VOL.	MIN	CYMBAL VOL.	MAX
CLICK VOL.	MAX	MISC VOL.	MAX
ACCOMP. VOL.	MAX	AUX IN VOL.	MIN
SNARE VOL.	MAX	ATTENUATION SW 1~16:	L
KICK VOL.	MAX		
TOM VOL.	MAX		

「PLAY」+「TRIGGER」キーを同時に押しながら電源を入れるとファクトリープリセットされます。
 必要に応じて実施して下さい。

■ ERROR MESSAGES

```
ERROR : MIDI input buffer full
                Push [ENTER]
```

MIDI buffer memory has become full by receiving too much MIDI data at a time via MIDI IN. Reduce the amount of data (data transfer rate) or increase the interval between each transfer on the sending device.

```
ERROR : MIDI data error
                Push [ENTER]
```

An error has occurred while MIDI data was being received. Check if the MIDI cable is properly connected and if the MIDI data is appropriate.

```
WARNING: All data initialized
                Push [ENTER]
```

This is displayed when all settings are initialized. The backup battery may be used up. In this case, it has to be replaced. Before replacement, save the necessary data to the memory card etc.

```
WARNING : Battery voltage is low
                Push [ENTER]
```

This is displayed when the backup battery voltage is low. If power is turned off, the user data may be lost, so save the necessary data to the memory card etc.

```
ERROR : MIDI check sum error
                Push [ENTER]
```

Checksum of the received bulk data is incorrect. Check if the data is not corrupted and appropriate for the DTXTREME IIs, and then retry.

```
ERROR : MIDI Illegal data
                Push [ENTER]
```

Received bulk data contains illegal data. Check if the data is not corrupted and appropriate for the DTXTREME IIs, and then retry.

```
ERROR : Sequencer is Running
                Push [ENTER]
```

This message will be shown if you attempt an operation while the internal sequencer is running. Stop the sequencer and retry.

```
ERROR : Sequence data is not empty
                Push [ENTER]
```

This message will be shown if you attempt recording to operation to the track that contains data. Retry recording to an empty track.

```
ERROR : Memory full
                Push [ENTER]
```

User memory has become full. Save necessary user data to the memory card and clear unnecessary data to release the memory.

```
ERROR : Card is write protected
                Push [ENTER]
```

This message will be shown if you attempt saving onto a write-protected memory card. Cancel write-protection of the memory card and retry.

```
ERROR : Card read/write error
                Push [ENTER]
```

An error has occurred while the DTXTREME IIs was reading or writing a memory card. First re-format the memory card and retry. If the message still appears when you attempt reading writing on the re-formatted card, that memory card may be broken. Replace the memory card. In any case, the data stored on the troubled card may be corrupted.

```
ERROR : File is unknown format
                Push [ENTER]
```

The DTXTREME IIs cannot recognize the specified file (file format). Check if the file is suitable for the DTXTREME IIs and is not corrupted.

```
ERROR : Can't edit preset song
                Push [ENTER]
```

This message will be shown if you attempt to load a song from the memory card or by receiving bulk data when a preset song is selected (in Drum Kit Play mode). First select a user song and then retry loading a song.

```
ERROR : Can't edit card song
                Push [ENTER]
```

This message will be shown if you attempt to load a song from the memory card or by receiving bulk data when a card song is selected (in Drum Kit Play mode). First select a card song and then retry loading a song.

```
ERROR : Can't play SMF Type1
                Push [ENTER]
```

You attempted loading a MIDI file created in the SMF Type 1 format. Load the MIDI file after saving as a Type 0 file using an external sequencer.

```
ERROR : Volume is not empty
                Push [ENTER]
```

You attempted to delete a volume (directory) that contains a file. First delete all files in the volume, then delete it.

```
ERROR : File already exists
                Push [ENTER]
```

You attempted to rename a file with a duplicate name. Specify a unique file name

■ エラーメッセージ

```
ERROR : MIDI input buffer full
                push [ENTER]
```

MIDI 端子からのデータ受信の際に、データ量が多すぎてバッファからあふれたときに表示されます。転送するデータの量を減らして、もう一度受信してください。

```
ERROR : MIDI data error
                push [ENTER]
```

MIDI の受信時にエラーが起きたときに表示されます。ケーブルや結線、送信データの確認をしてください。

```
WARNING: All data initialized
                push [ENTER]
```

すべての設定が初期化された時に表示されます。バックアップ用電池が消耗している可能性がありますので、この場合交換が必要になります。必要なデータはメモリーカードなどに保存してください。

```
WARNING : Battery voltage is low
                push [ENTER]
```

バックアップ電池の電圧が低い時に表示されます。電源を切ると user data が失われる可能性がありますので、必要なデータはメモリーカードなどに保存してください。

```
ERROR : MIDI check sum error
                push [ENTER]
```

system exclusive bulk dump のチェックサムが間違っている時に表示されます。送信したデータが、DTXTREME IIS 以外のエクスクルーシブメッセージであったり、破損している可能性があります。もう一度データをご確認ください。

```
ERROR : MIDI Illegal data
                push [ENTER]
```

system exclusive data に異常なデータが含まれている時に表示されます。データが破損している可能性が高いので、もう一度バックアップし直してください。

```
ERROR : Sequencer is Running
                push [ENTER]
```

シーケンサーの再生中に、何かのコマンドを実行しようとした時に表示されます。シーケンサーをいったん止めてから作業を行ってください。

```
ERROR : Sequence data is not empty
                push [ENTER]
```

シーケンスデータが空でないのにレコーディングを実行しようとした時に表示されます。データをクリア (消去) するか、別なトラックを選び、もう一度実行してください。

```
ERROR : Memory full
                push [ENTER]
```

ユーザーデータのメモリーエリアがいっぱいになった時に表示されます。必要なデータはメモリーカードに移してからメモリーエリアをクリア (消去) してください。

```
ERROR : Card is write protected
                push [ENTER]
```

ライトプロテクトされているメモリーカードにセーブしようとしたときに表示されます。ライトプロテクトを解除するか、別のメモリーカードをご用意ください。

```
ERROR : Card read/write error
                push [ENTER]
```

メモリーカードの読み書きが正常に行われなかった場合に表示されます。メモリーカードが破損している場合があります。メモリーカードを新しいものと取り替えるか、フォーマットし直すと使用できることがあります。どちらにしてもデータが破損している可能性があります。

```
ERROR : File is unknown format
                push [ENTER]
```

データ読み込み時など、指定したファイルがDTXTREME IIS で認識できる形式ではない場合に表示されます。データ破損の可能性もありますので、ご確認ください。

```
ERROR : Can't edit preset song
                push [ENTER]
```

プレイ画面でプリセットソングが選択されているときに、メモリーカードやバルクダンプでソングをロードしようとする则表示されます。ユーザーソングを選択した状態で実行してください。

```
ERROR : Can't edit card song
                push [ENTER]
```

プレイ画面でカードソングが選択されているときに、メモリーカードやバルクでソングをロードしようとする则表示されます。ユーザーソングを選択した状態で実行してください。

```
ERROR : Can't play SMF Type1
                push [ENTER]
```

読み込もうとしたMIDIファイルはSMF Type 1形式です。外部シーケンサーなどでType 0形式で保存し直して読み込んでください。

```
ERROR : Volume is not empty
                push [ENTER]
```

ファイルが入っているボリューム (ディレクトリ) を削除しようとしたときに表示されます。ボリュームを削除するときは、あらかじめ中に入っているファイルをすべて削除してください。

```
ERROR : File already exists
                push [ENTER]
```

変更しようとしたファイル名がすでに存在するときに表示されます。別の名前を指定してください。

■ MIDI IMPLEMENTATION CHART (MIDI インプリメンテーションチャート)

YAMAHA [Drum Trigger Module]

Date:01-May-2003

Model DTXT2S MIDI Implementation Chart

Version:1.0

Function ...	Transmitted	Recognized	Remarks
Basic Default	1 - 16	1 - 16	memorized
Channel Changed	1 - 16	1 - 16	
Mode Default	x	3	
Mode Messages	x	3	
Mode Alterd	*****	x	
Note Number : True voice	0 - 127	0 - 127	
Velocity Note ON	o 9nH, v=1-127	o v=1-127	
Velocity Note Off	x 9nH, v=0	x	
After Key's	x	x	
Touch Ch's	x	x	
Pitch Bender	x	o	7 bit resolution
Control 0, 4, 7, 10, 32	o	o	
Control 1, 6, 11, 64	x	o	
Control 71, 72, 73	x	o	
Change 74, 84, 91	x	o	
Change 93, 100, 101	x	o	
Prog Change : True #	o 0 - 127 *****	o 0 - 127	
System Exclusive	o	o	
System : Song Pos.	x	x	
: Song Sel.	x	o	
Common : Tune	x	x	
System :Clock	o	o	
Real Time :Commands	o	o	
Aux :All Sound Off	x	o	
:Reset All Cntrls	x	o	
:Local ON/OFF	o	o	
:All Notes OFF	x	o(123-127)	
Mes- :Active Sense	o	o	
sages:Reset	x	x	

Mode 1 : OMNI ON, POLY
 Mode 3 : OMNI OFF, POLY

Mode 2 : OMNI ON, MONO
 Mode 4 : OMNI OFF, MONO

o : Yes
 x : No

DTXTREME II S

DRUM TRIGGER MODULE

DTXT2S

PARTS LIST

■ CONTENTS (目次)

OVERALL ASSEMBLY (総組立).....	2
ELECTRICAL PARTS (電気部品).....	4

Notes: DESTINATION ABBREVIATIONS

A: Australian model	M: South African model
B: British model	O: Chinese model
C: Canadian model	Q: South-east Asia model
D: German model	T: Taiwan model
E: European model	U: U.S.A. model
F: French model	V: General export model (110V)
H: North European model	W: General export model (220V)
I: Indonesian model	N,X: General export model
J: Japanese model	Y: Export model
K: Korean model	

- The numbers in "QTY" show quantities for each unit.
- The parts with "--" in "Parts No." are not available as spare parts.
- The mark "}" in the remarks column indicates that these parts are interchangeable.
- The second letter of the shaded (■) part number is I, not one.
- 部品価格ランクは、変更になることがあります。
- QTY 欄に記されている数字は、使用個数です。
- PART NO. が "--" の部品は、サービス用部品として準備されておりません。
- REMARKS 欄の "}" 部品は、併用部品です。
- 網掛けの付いた PART NO. の 2 番目の文字は「イチ」ではなく、「アイ」です。

■ WARNING (安全上の注意)

Components having special characteristics are marked \triangle and must be replaced with parts having specification equal to those originally installed.

\triangle 印の部品は、安全を維持するために重要な部品です。交換をする場合は、安全のため必ず指定の部品をご使用下さい。

OVERALL ASSEMBLY (総組立)

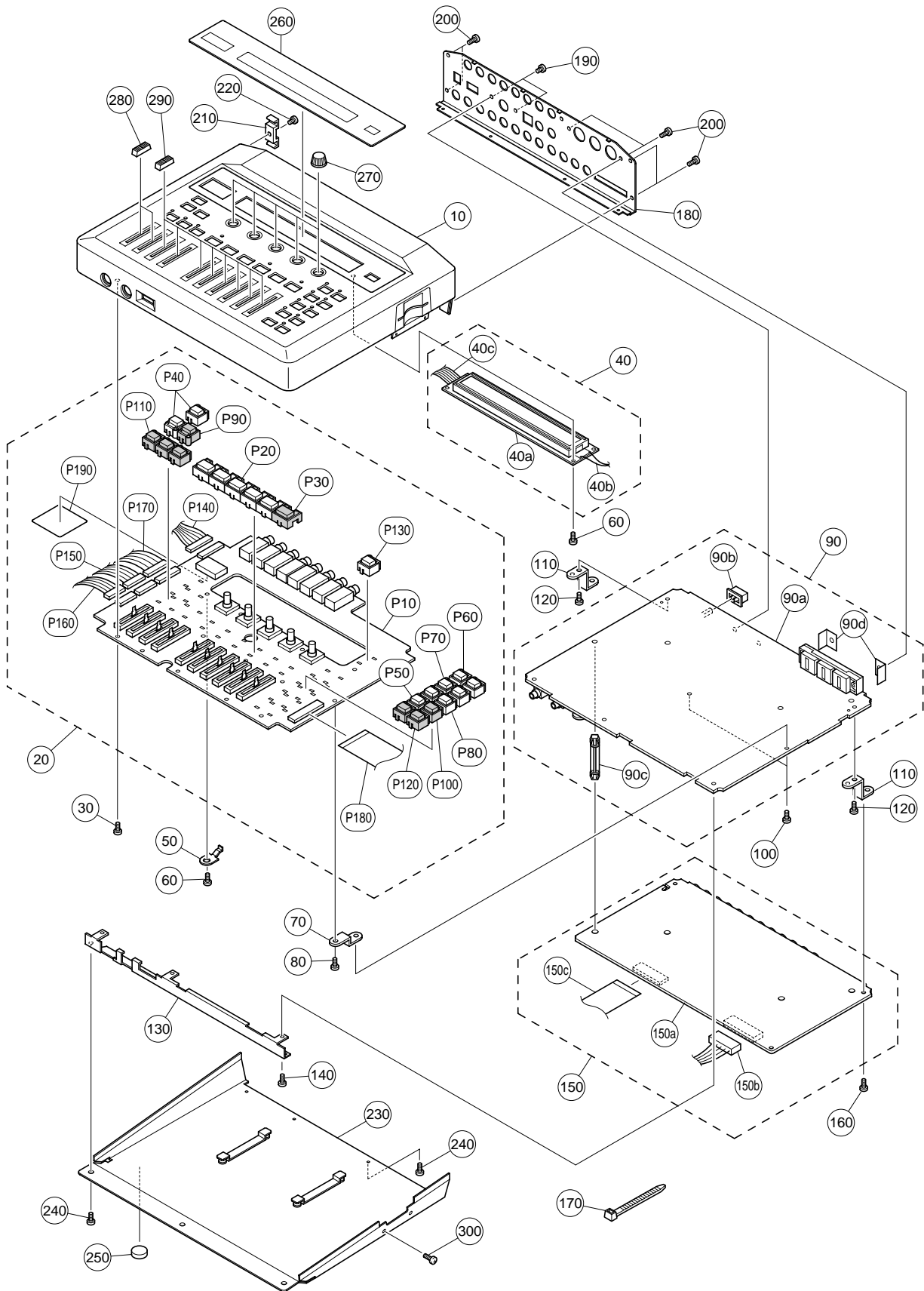

REF NO.	PART NO.	DESCRIPTION	部 品 名	REMARKS	QTY	RANK
	--	OVERALL ASSEMBLY		総組立 DTXT2S		
	--	Overall Assembly		総組立 DTXT2S (V908670)		
* 10	WC895500	Top Case		トップケース印刷品		
20	--	Circuit Board Assembly	PN	PNシート Assy (V909220)		
30	EP600250	Bind Head Tapping Screw-B	3.0X8 MFZN2Y	+ バインド B タイト	14	01
40	V6196100	LCD Assembly		L C D A s s ' y		23
40a	V3624400	LCD	DMC40202NB-LY-AQ	液晶ディスプレイ		18
40b	V7080900	Connector Assembly	C&- #28 3P L=100	線材 Assy 2mm		01
40c	WA485100	Connector Assembly	14P L=90	L C D 束線		
* 50	V6193500	Angle, LCD		L C D カナグ		
60	EP600250	Bind Head Tapping Screw-B	3.0X8 MFZN2Y	+ バインド B タイト	4	01
70	V6193600	PCB Spacer	(A)	P C B スペース A		
80	EP600250	Bind Head Tapping Screw-B	3.0X8 MFZN2Y	+ バインド B タイト		01
90	--	Circuit Board Assembly	DM	D M シート (V909230)		
* 90a	V9086100	Circuit Board	DM	D M シート (X2735B0)		
90b	VF705700	Button (P) Gray		ボ タ ン (P)		01
90c	V6196000	PCB Holder	3M61-30	P C B ホルダー	4	01
* 90d	V6968700	Shield		シールド ホイル	2	
100	EP600250	Bind Head Tapping Screw-B	3.0X8 MFZN2Y	+ バインド B タイト	2	01
110	V6192800	PCB Spacer	(B)	P C B スペース B	2	
120	EP600250	Bind Head Tapping Screw-B	3.0X8 MFZN2Y	+ バインド B タイト	2	01
* 130	V9305600	Front Stay		フロントステー		
140	EP600250	Bind Head Tapping Screw-B	3.0X8 MFZN2Y	+ バインド B タイト	3	01
150	--	Circuit Board Assembly	JK	J K シート (V909240)		
* 150a	V9086200	Circuit Board	JK	J K シート (X2736B0)		
150b	V7422600	Connector Assembly	C&C #28 15P L=105	線材 Assy 2mm		06
150c	MF131070	Connector Assembly	31P 70mm P=1.25	カード電線 C & C		01
160	EP600250	Bind Head Tapping Screw-B	3.0X8 MFZN2Y	+ バインド B タイト	2	01
170	VV104600	Cord Holder		インシュロックタイ	2	01
* 180	V9085800	Rear Panel		リアパネルインサツ品		
190	EP600230	Bind Head Tapping Screw-B	3.0X6 MFZN2BL	+ バインド B タイト	3	01
200	EP630220	Bind Head Tapping Screw-P	3.0X8 MFZN2BL	+ バインド P タイト	6	01
210	VC407100	Cord Column		D C コードコラム		02
220	EP630220	Bind Head Tapping Screw-P	3.0X8 MFZN2BL	+ バインド P タイト		01
* 230	V9085900	Bottom Case		ボトムケース印刷品		
240	EP600230	Bind Head Tapping Screw-B	3.0X6 MFZN2BL	+ バインド B タイト	7	01
250	VU859300	Leg	SR200	レッグ	4	01
* 260	WC896400	LCD Panel		L C D パネル		08
* 270	V9249100	Knob		ツマミ DTXT2	5	
280	VF008700	Knob Black/Red		スライド ツマミ	2	02
290	VE037600	Knob Black		スライド ツマミ	8	02
300	EP630220	Bind Head Tapping Screw-P	3.0X8 MFZN2BL	+ バインド P タイト	2	01
	--	Circuit Board Assembly	PN	PNシート Assy (V909220)		
* P10	V9086300	Circuit Board	PN	PN シート (X2737B0)		
P20	V6194400	Knob	Switch	S W ツマミ印刷品 L 5		03
* P30	V9908500	Knob	Switch	スイッチツマミ印刷品	CLICK, ◀, ▶, /■, ▶▶	01
P40	V6194600	Button	M1G	P ボタン印刷品 M 1 G	● Page , Page	2
P50	V6194700	Button	M1G	P ボタン印刷品 M 1 G	UTILITY	02
P60	V6194800	Button	M2G	P ボタン印刷品 M 2 G	PLAY, TRIGGER	02
P70	V6194900	Button	M2G	P ボタン印刷品 M 2 G	CHAIN, VOICE	02
P80	V6195000	Button	M2G	P ボタン印刷品 M 2 G	SONG/JOB, EFFECT	02
P90	V6195100	Button	M1B	P ボタン印刷品 M 1 B	SHIGFT	02
P100	V6195200	Button	M1B	P ボタン印刷品 M 1 B	STORE	02
P110	V6195300	Button	M3B	P ボタン印刷品 M 3 B	RHYTHM INSERT, BASS	03
P120	V6195400	Button	M2B	P ボタン印刷品 M 2 B	EXIT NO, ENTER YES	02
P130	V6346200	Button	M1B	P ボタン印刷品 M 1 B	Sound	02
P140	V6182900	Connector Assembly	C&C #28 14P L=100	線材 Assy 2mm		06
P150	V6182800	Connector Assembly	C&C #28 11P L=120	線材 Assy 2mm		05
P160	V6182700	Connector Assembly	C&C #28 10P L=110	線材 Assy 2mm		05
P170	V6182600	Connector Assembly	C&C #28 13P L=100	線材 Assy 2mm		04
P180	MF129060	Connector Assembly	29P 60mm P=1.25	カード電線 C & C		01
P190	V6196200	Insulation Sheet		絶縁シート		
		ACCESSORIES		付 属 品		
△	V8029000	AC Adapter	PA-5D J	A C アダプタ	J	
△	V8029100	AC Adapter	PA-5D U	A C アダプタ	U	08
△	V8029200	AC Adapter	PA-5D E	A C アダプタ	H	08
△	VU113700	AC Adapter	PA-5C U/C	A C アダプタ	C	09
* X3690A00		CD-ROM	12cm	C D - R O M		

*: New parts

RANK: Japan only

■ ELECTRICAL PARTS (電気部品)

REF NO.	PART NO.	DESCRIPTION	部 品 名	REMARKS	QTY	RANK
		ELECTRICAL PARTS	電 気 部 品	DTXT2		
*	V9086100	Circuit Board	D M シ - ト	(X2735B0)		
*	V9086200	Circuit Board	J K シ - ト	(X2736B0)		
*	V9086300	Circuit Board	P N シ - ト	(X2737B0)		
*	V9086100	Circuit Board	D M シ - ト	(X2735B0)		
	V3605300	Terminal	G N D タ ン シ (A)			04
*	V6193100	Plate, Regulator	レギュレーター カナグ			
	V6774700	Pan Head Screw	+ ナ ベ 小 ネ ジ			
	VS246400	Lithium Battery	リチウム電池			03
BT001	VS246300	Battery Holder	バッテリーホルダー			03
C0001	UX145100	Ceramic Capacitor (chip)	チ ッ プ セ ラ			01
C0002	UX145100	Ceramic Capacitor (chip)	チ ッ プ セ ラ			01
C0003	UX064100	Ceramic Capacitor (chip)	チ ッ プ セ ラ			01
C0004	UX064100	Ceramic Capacitor (chip)	チ ッ プ セ ラ			01
C0005	UX064100	Ceramic Capacitor (chip)	チ ッ プ セ ラ			01
C0006	UX145100	Ceramic Capacitor (chip)	チ ッ プ セ ラ			01
-0009	UX145100	Ceramic Capacitor (chip)	チ ッ プ セ ラ			01
C0011	UX145100	Ceramic Capacitor (chip)	チ ッ プ セ ラ			01
C0012	UX145100	Ceramic Capacitor (chip)	チ ッ プ セ ラ			01
C0013	UX064100	Ceramic Capacitor (chip)	チ ッ プ セ ラ			01
C0014	UX064100	Ceramic Capacitor (chip)	チ ッ プ セ ラ			01
C0015	UF037100	Electrolytic Cap. (chip)	チ ッ プ ケ ミ コ ン			01
C0016	UX145100	Ceramic Capacitor (chip)	チ ッ プ セ ラ			01
-0019	UX145100	Ceramic Capacitor (chip)	チ ッ プ セ ラ			01
C0020	UF037100	Electrolytic Cap. (chip)	チ ッ プ ケ ミ コ ン			01
C0021	UX145100	Ceramic Capacitor (chip)	チ ッ プ セ ラ			01
C0022	UX061120	Ceramic Capacitor (chip)	チ ッ プ セ ラ			01
C0023	UX061120	Ceramic Capacitor (chip)	チ ッ プ セ ラ			01
C0024	UF037100	Electrolytic Cap. (chip)	チ ッ プ ケ ミ コ ン			01
C0025	UX145100	Ceramic Capacitor (chip)	チ ッ プ セ ラ			01
C0026	UF037100	Electrolytic Cap. (chip)	チ ッ プ ケ ミ コ ン			01
C0027	UX062100	Ceramic Capacitor (chip)	チ ッ プ セ ラ			01
C0028	UX145100	Ceramic Capacitor (chip)	チ ッ プ セ ラ			01
-00032	UX145100	Ceramic Capacitor (chip)	チ ッ プ セ ラ			01
C0033	VD989700	Tantalum Cap.	タ ン タ ル コ ン			03
C0034	UX145100	Ceramic Capacitor (chip)	チ ッ プ セ ラ			01
-0036	UX145100	Ceramic Capacitor (chip)	チ ッ プ セ ラ			01
C0037	UX064100	Ceramic Capacitor (chip)	チ ッ プ セ ラ			01
C0038	UX145100	Ceramic Capacitor (chip)	チ ッ プ セ ラ			01
C0040	UX145100	Ceramic Capacitor (chip)	チ ッ プ セ ラ			01
-0042	UX145100	Ceramic Capacitor (chip)	チ ッ プ セ ラ			01
C0043	UF037220	Electrolytic Cap. (chip)	チ ッ プ ケ ミ コ ン			01
C0044	UF037220	Electrolytic Cap. (chip)	チ ッ プ ケ ミ コ ン			01
C0045	UX145100	Ceramic Capacitor (chip)	チ ッ プ セ ラ			01
C0101	UF037100	Electrolytic Cap. (chip)	チ ッ プ ケ ミ コ ン			01
C0102	UX145100	Ceramic Capacitor (chip)	チ ッ プ セ ラ			01
C0103	UX145100	Ceramic Capacitor (chip)	チ ッ プ セ ラ			01
C0104	UX062220	Ceramic Capacitor (chip)	チ ッ プ セ ラ			01
C0105	UX061330	Ceramic Capacitor (chip)	チ ッ プ セ ラ			01
-0111	UX061330	Ceramic Capacitor (chip)	チ ッ プ セ ラ			01
C0112	UX064100	Ceramic Capacitor (chip)	チ ッ プ セ ラ			01
C0113	UF037100	Electrolytic Cap. (chip)	チ ッ プ ケ ミ コ ン			01
C0114	UX145100	Ceramic Capacitor (chip)	チ ッ プ セ ラ			01
C0115	UF037100	Electrolytic Cap. (chip)	チ ッ プ ケ ミ コ ン			01
C0116	UX145100	Ceramic Capacitor (chip)	チ ッ プ セ ラ			01
C0117	UF037100	Electrolytic Cap. (chip)	チ ッ プ ケ ミ コ ン			01
C0118	UX145100	Ceramic Capacitor (chip)	チ ッ プ セ ラ			01
C0119	UX145100	Ceramic Capacitor (chip)	チ ッ プ セ ラ			01
C0120	UF037100	Electrolytic Cap. (chip)	チ ッ プ ケ ミ コ ン			01
C0121	UX145100	Ceramic Capacitor (chip)	チ ッ プ セ ラ			01
-0124	UX145100	Ceramic Capacitor (chip)	チ ッ プ セ ラ			01
C0125	UF037100	Electrolytic Cap. (chip)	チ ッ プ ケ ミ コ ン			01
C0126	UX145100	Ceramic Capacitor (chip)	チ ッ プ セ ラ			01
C0129	UX145100	Ceramic Capacitor (chip)	チ ッ プ セ ラ			01
C0130	UF037100	Electrolytic Cap. (chip)	チ ッ プ ケ ミ コ ン			01
C0131	UX145100	Ceramic Capacitor (chip)	チ ッ プ セ ラ			01
C0134	UF037100	Electrolytic Cap. (chip)	チ ッ プ ケ ミ コ ン			01
C0135	UX061330	Ceramic Capacitor (chip)	チ ッ プ セ ラ			01
-0138	UX061330	Ceramic Capacitor (chip)	チ ッ プ セ ラ			01
C0139	UX064100	Ceramic Capacitor (chip)	チ ッ プ セ ラ			01
C0144	UX145100	Ceramic Capacitor (chip)	チ ッ プ セ ラ			01
C0145	UX145100	Ceramic Capacitor (chip)	チ ッ プ セ ラ			01
C0146	UF037100	Electrolytic Cap. (chip)	チ ッ プ ケ ミ コ ン			01
C0147	UF037100	Electrolytic Cap. (chip)	チ ッ プ ケ ミ コ ン			01

*: New parts

RANK: Japan only

REF NO.	PART NO.	DESCRIPTION	部 品 名	REMARKS	QTY	RANK
C0148	UX062100	Ceramic Capacitor (chip)	100P 50V J	チ ッ プ セ ラ		01
C0149	UX061120	Ceramic Capacitor (chip)	12P 50V J	チ ッ プ セ ラ		01
C0150	UX061120	Ceramic Capacitor (chip)	12P 50V J	チ ッ プ セ ラ		01
C0151	UX145100	Ceramic Capacitor (chip)	0.1000 25V Z	チ ッ プ セ ラ		01
-0153	UX145100	Ceramic Capacitor (chip)	0.1000 25V Z	チ ッ プ セ ラ		01
C0154	UF037100	Electrolytic Cap. (chip)	10 16V	チ ッ プ ケ ミ コ		01
C0155	UX145100	Ceramic Capacitor (chip)	0.1000 25V Z	チ ッ プ セ ラ		01
-0161	UX145100	Ceramic Capacitor (chip)	0.1000 25V Z	チ ッ プ セ ラ		01
C0162	UF037100	Electrolytic Cap. (chip)	10 16V	チ ッ プ ケ ミ コ		01
C0163	UX145100	Ceramic Capacitor (chip)	0.1000 25V Z	チ ッ プ セ ラ		01
C0164	UF037100	Electrolytic Cap. (chip)	10 16V	チ ッ プ ケ ミ コ		01
C0165	UX145100	Ceramic Capacitor (chip)	0.1000 25V Z	チ ッ プ セ ラ		01
C0166	UX145100	Ceramic Capacitor (chip)	0.1000 25V Z	チ ッ プ セ ラ		01
C0167	UF037100	Electrolytic Cap. (chip)	10 16V	チ ッ プ ケ ミ コ		01
C0168	UX145100	Ceramic Capacitor (chip)	0.1000 25V Z	チ ッ プ セ ラ		01
C0169	UF037100	Electrolytic Cap. (chip)	10 16V	チ ッ プ ケ ミ コ		01
C0170	UX145100	Ceramic Capacitor (chip)	0.1000 25V Z	チ ッ プ セ ラ		01
-0182	UX145100	Ceramic Capacitor (chip)	0.1000 25V Z	チ ッ プ セ ラ		01
C0201	UX145100	Ceramic Capacitor (chip)	0.1000 25V Z	チ ッ プ セ ラ		01
C0202	UF046470	Electrolytic Cap. (chip)	4.7 25V	チ ッ プ ケ ミ コ		01
C0203	UX145100	Ceramic Capacitor (chip)	0.1000 25V Z	チ ッ プ セ ラ		01
-0207	UX145100	Ceramic Capacitor (chip)	0.1000 25V Z	チ ッ プ セ ラ		01
C0210	UF046470	Electrolytic Cap. (chip)	4.7 25V	チ ッ プ ケ ミ コ		01
C0211	UX145100	Ceramic Capacitor (chip)	0.1000 25V Z	チ ッ プ セ ラ		01
* C0212	UX062680	Ceramic Capacitor (chip)	680P 50V J	チ ッ プ セ ラ		01
C0213	UX145100	Ceramic Capacitor (chip)	0.1000 25V Z	チ ッ プ セ ラ		01
C0214	UX063220	Ceramic Capacitor (chip)	2200P 50V K	チ ッ プ セ ラ		01
C0215	UX064100	Ceramic Capacitor (chip)	0.0100 50V K	チ ッ プ セ ラ		01
C0216	UX063220	Ceramic Capacitor (chip)	2200P 50V K	チ ッ プ セ ラ		01
C0217	UX064100	Ceramic Capacitor (chip)	0.0100 50V K	チ ッ プ セ ラ		01
C0218	UX063220	Ceramic Capacitor (chip)	2200P 50V K	チ ッ プ セ ラ		01
C0219	UX064100	Ceramic Capacitor (chip)	0.0100 50V K	チ ッ プ セ ラ		01
C0220	UX063220	Ceramic Capacitor (chip)	2200P 50V K	チ ッ プ セ ラ		01
C0221	UX064100	Ceramic Capacitor (chip)	0.0100 50V K	チ ッ プ セ ラ		01
C0222	UX063220	Ceramic Capacitor (chip)	2200P 50V K	チ ッ プ セ ラ		01
C0223	UX064100	Ceramic Capacitor (chip)	0.0100 50V K	チ ッ プ セ ラ		01
C0224	UF046470	Electrolytic Cap. (chip)	4.7 25V	チ ッ プ ケ ミ コ		01
C0225	UX061330	Ceramic Capacitor (chip)	33P 50V J	チ ッ プ セ ラ		01
C0226	UX145100	Ceramic Capacitor (chip)	0.1000 25V Z	チ ッ プ セ ラ		01
C0227	UX064100	Ceramic Capacitor (chip)	0.0100 50V K	チ ッ プ セ ラ		01
C0228	UF046470	Electrolytic Cap. (chip)	4.7 25V	チ ッ プ ケ ミ コ		01
C0229	UX145100	Ceramic Capacitor (chip)	0.1000 25V Z	チ ッ プ セ ラ		01
-0234	UX145100	Ceramic Capacitor (chip)	0.1000 25V Z	チ ッ プ セ ラ		01
C0235	UX061470	Ceramic Capacitor (chip)	47P 50V J	チ ッ プ セ ラ		01
C0236	UX145100	Ceramic Capacitor (chip)	0.1000 25V Z	チ ッ プ セ ラ		01
C0237	UX061100	Ceramic Capacitor (chip)	10P 50V D	チ ッ プ セ ラ		01
C0238	UX061100	Ceramic Capacitor (chip)	10P 50V D	チ ッ プ セ ラ		01
C0239	UF066100	Electrolytic Cap. (chip)	1 50V	チ ッ プ ケ ミ コ		01
C0240	UF066100	Electrolytic Cap. (chip)	1 50V	チ ッ プ ケ ミ コ		01
C0241	UX061390	Ceramic Capacitor (chip)	39P 50V J	チ ッ プ セ ラ		01
C0242	UX061390	Ceramic Capacitor (chip)	39P 50V J	チ ッ プ セ ラ		01
C0243	UX145100	Ceramic Capacitor (chip)	0.1000 25V Z	チ ッ プ セ ラ		01
-0245	UX145100	Ceramic Capacitor (chip)	0.1000 25V Z	チ ッ プ セ ラ		01
C0246	UR849100	Electrolytic Cap.	1000 25.0V	ケ ミ コ		01
C0247	UX062220	Ceramic Capacitor (chip)	220P 50V J	チ ッ プ セ ラ		01
C0248	UX062220	Ceramic Capacitor (chip)	220P 50V J	チ ッ プ セ ラ		01
C0249	UX145100	Ceramic Capacitor (chip)	0.1000 25V Z	チ ッ プ セ ラ		01
C0250	UF148100	Electrolytic Cap. (chip)	100 25V UUR1E1	チ ッ プ ケ ミ コ		01
C0251	UX145100	Ceramic Capacitor (chip)	0.1000 25V Z	チ ッ プ セ ラ		01
C0252	UF066100	Electrolytic Cap. (chip)	1 50V	チ ッ プ ケ ミ コ		01
C0253	UF066100	Electrolytic Cap. (chip)	1 50V	チ ッ プ ケ ミ コ		01
C0254	UX064100	Ceramic Capacitor (chip)	0.0100 50V K	チ ッ プ セ ラ		01
C0255	UX145100	Ceramic Capacitor (chip)	0.1000 25V Z	チ ッ プ セ ラ		01
C0256	UF037100	Electrolytic Cap. (chip)	10 16V	チ ッ プ ケ ミ コ		01
C0257	UF037100	Electrolytic Cap. (chip)	10 16V	チ ッ プ ケ ミ コ		01
C0258	UX145100	Ceramic Capacitor (chip)	0.1000 25V Z	チ ッ プ セ ラ		01
C0259	UF038100	Electrolytic Cap. (chip)	100 16V	チ ッ プ ケ ミ コ		01
C0260	UF138470	Electrolytic Cap. (chip)	470 16V UUR1C4	チ ッ プ ケ ミ コ		02
C0261	UX145100	Ceramic Capacitor (chip)	0.1000 25V Z	チ ッ プ セ ラ		01
C0262	UF038100	Electrolytic Cap. (chip)	100 16V	チ ッ プ ケ ミ コ		01
C0263	V6990400	Electrolytic Cap. (chip)	100 16V 16SA100MTS	0 S コ		01
C0264	UF038100	Electrolytic Cap. (chip)	100 16V	チ ッ プ ケ ミ コ		01
C0265	UX062100	Ceramic Capacitor (chip)	100P 50V J	チ ッ プ セ ラ		01
C0266	UX062100	Ceramic Capacitor (chip)	100P 50V J	チ ッ プ セ ラ		01
C0267	UX145100	Ceramic Capacitor (chip)	0.1000 25V Z	チ ッ プ セ ラ		01

*: New parts

RANK: Japan only

REF NO.	PART NO.	DESCRIPTION	部 品 名	REMARKS	QTY	RANK
C0268	UF037100	Electrolytic Cap. (chip)	10 16V	チ ッ プ ケ ミ コ ン		01
C0269	UX062100	Ceramic Capacitor (chip)	100P 50V J	チ ッ プ セ ラ		01
C0270	UF148100	Electrolytic Cap. (chip)	100 25V UUR1E1	チ ッ プ ケ ミ コ ン		01
C0271	UX145100	Ceramic Capacitor (chip)	0.1000 25V Z	チ ッ プ セ ラ		01
C0272	UF037470	Electrolytic Cap. (chip)	47 16V	チ ッ プ ケ ミ コ ン		01
C0273	UF037100	Electrolytic Cap. (chip)	10 16V	チ ッ プ ケ ミ コ ン		01
-0275	UF037100	Electrolytic Cap. (chip)	10 16V	チ ッ プ ケ ミ コ ン		01
C0276	UX145100	Ceramic Capacitor (chip)	0.1000 25V Z	チ ッ プ セ ラ		01
C0277	UX062220	Ceramic Capacitor (chip)	220P 50V J	チ ッ プ セ ラ		01
C0278	UX062220	Ceramic Capacitor (chip)	220P 50V J	チ ッ プ セ ラ		01
C0279	UF038100	Electrolytic Cap. (chip)	100 16V	チ ッ プ ケ ミ コ ン		01
C0280	UF038100	Electrolytic Cap. (chip)	100 16V	チ ッ プ ケ ミ コ ン		01
C0281	UF037100	Electrolytic Cap. (chip)	10 16V	チ ッ プ ケ ミ コ ン		01
C0282	UX145100	Ceramic Capacitor (chip)	0.1000 25V Z	チ ッ プ セ ラ		01
C0283	UX145100	Ceramic Capacitor (chip)	0.1000 25V Z	チ ッ プ セ ラ		01
C0284	UF037100	Electrolytic Cap. (chip)	10 16V	チ ッ プ ケ ミ コ ン		01
C0285	UX145100	Ceramic Capacitor (chip)	0.1000 25V Z	チ ッ プ セ ラ		01
C0286	UX145100	Ceramic Capacitor (chip)	0.1000 25V Z	チ ッ プ セ ラ		01
C0287	UF037470	Electrolytic Cap. (chip)	47 16V	チ ッ プ ケ ミ コ ン		01
C0288	UX145100	Ceramic Capacitor (chip)	0.1000 25V Z	チ ッ プ セ ラ		01
C0289	UX063100	Ceramic Capacitor (chip)	1000P 50V K	チ ッ プ セ ラ		01
C0290	UX063100	Ceramic Capacitor (chip)	1000P 50V K	チ ッ プ セ ラ		01
C0291	UF037470	Electrolytic Cap. (chip)	47 16V	チ ッ プ ケ ミ コ ン		01
C0292	UX145100	Ceramic Capacitor (chip)	0.1000 25V Z	チ ッ プ セ ラ		01
-0298	UX145100	Ceramic Capacitor (chip)	0.1000 25V Z	チ ッ プ セ ラ		01
C0301	UX145100	Ceramic Capacitor (chip)	0.1000 25V Z	チ ッ プ セ ラ		01
-0316	UX145100	Ceramic Capacitor (chip)	0.1000 25V Z	チ ッ プ セ ラ		01
C0339	UX145100	Ceramic Capacitor (chip)	0.1000 25V Z	チ ッ プ セ ラ		01
-0364	UX145100	Ceramic Capacitor (chip)	0.1000 25V Z	チ ッ プ セ ラ		01
C0365	UX061100	Ceramic Capacitor (chip)	10P 50V D	チ ッ プ セ ラ		01
C0366	UX061100	Ceramic Capacitor (chip)	10P 50V D	チ ッ プ セ ラ		01
C0367	UF037470	Electrolytic Cap. (chip)	47 16V	チ ッ プ ケ ミ コ ン		01
C0368	UX145100	Ceramic Capacitor (chip)	0.1000 25V Z	チ ッ プ セ ラ		01
C0369	UX145100	Ceramic Capacitor (chip)	0.1000 25V Z	チ ッ プ セ ラ		01
C0370	UX062470	Ceramic Capacitor (chip)	470P 50V J	チ ッ プ セ ラ		01
C0371	UX062470	Ceramic Capacitor (chip)	470P 50V J	チ ッ プ セ ラ		01
C0372	UF046470	Electrolytic Cap. (chip)	4.7 25V	チ ッ プ ケ ミ コ ン		01
C0373	UF046470	Electrolytic Cap. (chip)	4.7 25V	チ ッ プ ケ ミ コ ン		01
C0374	UX145100	Ceramic Capacitor (chip)	0.1000 25V Z	チ ッ プ セ ラ		01
C0375	UF066100	Electrolytic Cap. (chip)	1 50V	チ ッ プ ケ ミ コ ン		01
C0376	UF066100	Electrolytic Cap. (chip)	1 50V	チ ッ プ ケ ミ コ ン		01
* C0377	UX062180	Ceramic Capacitor (chip)	180P 50V J	チ ッ プ セ ラ		
* C0378	UX062180	Ceramic Capacitor (chip)	180P 50V J	チ ッ プ セ ラ		
C0379	UX063330	Ceramic Capacitor (chip)	3300P 50V K	チ ッ プ セ ラ		
C0380	UX063330	Ceramic Capacitor (chip)	3300P 50V K	チ ッ プ セ ラ		
* C0381	UX063120	Ceramic Capacitor (chip)	1200P 50V K	チ ッ プ セ ラ		
* C0382	UX063120	Ceramic Capacitor (chip)	1200P 50V K	チ ッ プ セ ラ		
C0383	UF037100	Electrolytic Cap. (chip)	10 16V	チ ッ プ ケ ミ コ ン		01
C0384	UF037100	Electrolytic Cap. (chip)	10 16V	チ ッ プ ケ ミ コ ン		01
C0385	UB446100	Ceramic Capacitor-F (chip)	F 1.0 16V Z	チ ッ プ セ ラ F		01
C0386	UB446100	Ceramic Capacitor-F (chip)	F 1.0 16V Z	チ ッ プ セ ラ F		01
C0387	UX061470	Ceramic Capacitor (chip)	47P 50V J	チ ッ プ セ ラ		
C0388	UX061470	Ceramic Capacitor (chip)	47P 50V J	チ ッ プ セ ラ		
C0389	UB446100	Ceramic Capacitor-F (chip)	F 1.0 16V Z	チ ッ プ セ ラ F		01
C0390	UB446100	Ceramic Capacitor-F (chip)	F 1.0 16V Z	チ ッ プ セ ラ F		01
C0391	UX145100	Ceramic Capacitor (chip)	0.1000 25V Z	チ ッ プ セ ラ		01
-0401	UX145100	Ceramic Capacitor (chip)	0.1000 25V Z	チ ッ プ セ ラ		01
CN001	VV067700	Connector Base Post	M2426XXR 3P SE	コネクタベースポスト		01
CN002	VV067500	Connector Base Post	M2426XX 15P TE	コネクタベースポスト		01
CN003	VQ047900	FFC Connector	52045 29P TE	F F C コネクタ		03
CN004	V6526300	Receptacle	CH87142V100 14P	フラットケーブル用		
CN101	VV067300	Connector Base Post	M2426XX 13P TE	コネクタベースポスト		
CN102	VQ048000	FFC Connector	52045 31P TE	F F C コネクタ		
CN201	V6802600	Jack	USB 4P SE	U S B ジャック	USB	02
CN202	VV067000	Connector Base Post	M2426XX 10P TE	コネクタベースポスト		01
CN203	V3962800	Connector	CN015R-3013-0	C N 0 1 5 コネクタ	CARD	05
DA001	V3749000	Diode Array	DA204K 2A X2 T146	ダイオードアレイ		01
-003	V3749000	Diode Array	DA204K 2A X2 T146	ダイオードアレイ		01
DA201	V9424900	Diode Array	1SS372 TE85L	ダイオードアレイ		01
DA202	V9424900	Diode Array	1SS372 TE85L	ダイオードアレイ		01
D0001	VT332900	Diode	1SS355 TE-17	ダイオード		01
D0201	VZ016600	Diode	D3FP3	ダイオード		03
D0202	VS201100	Diode	D1F60	ダイオード		01
D0203	VS201100	Diode	D1F60	ダイオード		01
D0204	VZ016600	Diode	D3FP3	ダイオード		03

*: New parts

RANK: Japan only

REF NO.	PART NO.	DESCRIPTION	部 品 名	REMARKS	QTY	RANK
D0205	VT332900	Diode	1SS355 TE-17	ダイオード		01
-207	VT332900	Diode	1SS355 TE-17	ダイオード		01
D0208	VS201100	Diode	D1F60	ダイオード		01
D0209	VQ721800	Diode	MA732	ダイオード		01
-0212	VQ721800	Diode	MA732	ダイオード		01
D0213	VT332900	Diode	1SS355 TE-17	ダイオード		01
-0216	VT332900	Diode	1SS355 TE-17	ダイオード		01
D0217	VQ721800	Diode	MA732	ダイオード		01
-0220	VQ721800	Diode	MA732	ダイオード		01
EM001	FZ006970	LC Filter	MTY223NBTBM	LCフィルター EMI		02
EM002	VR193800	LC Filter	STF-104ZB-TBM	LCフィルター EMI		01
EM003	V6196600	EMI Filter (chip)	NFM4516P13C204FT1	チップ EMI フィルター		01
EM101	VR193800	LC Filter	STF-104ZB-TBM	LCフィルター EMI		01
EM102	VR193800	LC Filter	STF-104ZB-TBM	LCフィルター EMI		01
EM201	V6196600	EMI Filter (chip)	NFM4516P13C204FT1	チップ EMI フィルター		01
EM202	VR193800	LC Filter	STF-104ZB-TBM	LCフィルター EMI		01
-206	VR193800	LC Filter	STF-104ZB-TBM	LCフィルター EMI		01
EM207	V6196600	EMI Filter (chip)	NFM4516P13C204FT1	チップ EMI フィルター		01
IC001	XW832A00	IC	HD6412352	I C	CPU H8S-2352	10
IC002	X2779200	IC	MBM29F160BE-90T	I C	FLASH ROM 16M (MAIN)	
IC005	XQ138A00	IC	NJM4556AM(T1)	I C	OP AMP	03
IC006	XR967A00	IC	MB3790PF	I C	ASSP	05
IC007	X2170A00	IC	74AHC14DT	I C	INVERTER	
IC008	XZ103A00	IC	74AHC32DT	I C	OR	01
IC009	VN686000	Photo Coupler	PC410T	フ ォ ト カ プ ラ		04
IC010	XZ438A00	IC	74HC245DT	I C	TRANSCEIVER	
IC011	XZ102A00	IC	74HC374DT	I C	D-FF	02
IC012	X2171A00	IC	74HC74DT	I C	D-FF	
IC013	XZ102A00	IC	74HC374DT	I C	D-FF	02
IC014	XM588A00	IC	TC7S32F	I C	OR	01
IC015	XZ103A00	IC	74AHC32DT	I C	OR	01
IC016	X2170A00	IC	74AHC14DT	I C	INVERTER	
IC018	XM588A00	IC	TC7S32F	I C	OR	01
IC019	XZ102A00	IC	74HC374DT	I C	D-FF	02
IC020	XW643A00	IC	NJU7662M	I C	DC/DC CONVERTER	06
IC021	X3002A00	IC	M5M5408BTP-70H	I C	DRAM 4M	
IC101	XW832A00	IC	HD6412352	I C	CPU H8S-2352	10
IC102	X2780200	IC	MBM29F800BA-70	I C	FLASH 8M (SUB)	
IC103	XR115A00	IC	UPD43256BGU-70L	I C	SRAM 256K	08
IC103	XV411A00	IC	W24258S-70LE-EL10	I C	SRAM 256K	07
IC104	XR115A00	IC	UPD43256BGU-70L	I C	SRAM 256K	08
IC104	XV411A00	IC	W24258S-70LE-EL10	I C	SRAM 256K	07
IC105	XS725A00	IC	TC203C760HF-002	I C	SWP30B	19
IC106	XZ180100	IC	MX23C6410	I C	MASK ROM 64M W1A	10
IC107	XZ181100	IC	MX23C6410	I C	MASK ROM 64M W1B	10
IC108	XZ182100	IC	MX23C3210	I C	MASK ROM 32M W2A	09
IC109	XZ183100	IC	MX23C3210	I C	MASK ROM 32M W2B	
IC110	X2777100	IC	MX23C3210MC-10	I C	MASK ROM 32M W3A	
IC111	X2778100	IC	MX23C3210MC-10	I C	MASK ROM 32M W3B	
IC112	XV932A00	IC	MSM5118160D-60JSR1	I C	DRAM 16M	12
-115	XV932A00	IC	MSM5118160D-60JSR1	I C	DRAM 16M	12
IC112	XV932B00	IC	MSM5118160F-60JSR1	I C	DRAM 16M	08
-115	XV932B00	IC	MSM5118160F-60JSR1	I C	DRAM 16M	08
IC116	XV077B00	IC	MSM514260E-60JS	I C	DRAM 4M	07
IC116	X0491A00	IC	IS41C16257-35K	I C	DRAM 4M	
IC117	XM530A00	IC	YM3437C-F	I C	DIT2	07
IC118	XZ112A00	IC	74HC164DT	I C	SIFT REGISTER	02
IC119	XZ103A00	IC	74AHC32DT	I C	OR	01
IC120	XZ110A00	IC	74HCU04DT	I C	INVERTER	01
IC121	X2176A00	IC	74AHC139DT	I C	MPX	
IC122	X2174A00	IC	74HC4053DT	I C	MPX	
IC201	X2485100	IC	M37641M8-140FP	I C	CPU USB 32K	09
IC202	XZ438A00	IC	74HC245DT	I C	TRANSCEIVER	
IC203	XZ438A00	IC	74HC245DT	I C	TRANSCEIVER	
IC204	X2171A00	IC	74HC74DT	I C	D-FF	
-208	X2171A00	IC	74HC74DT	I C	D-FF	
IC209	X2170A00	IC	74AHC14DT	I C	INVERTER	
IC210	X2170A00	IC	74AHC14DT	I C	INVERTER	
IC211	X2172A00	IC	74AHCT245DT	I C	TRANSCEIVER	
IC212	XZ439A00	IC	74AHC244DT	I C	BUFFER	
IC213	X2173A00	IC	74AHC273DT	I C	D-FF	
IC214	XZ103A00	IC	74AHC32DT	I C	OR	01
IC215	X2169A00	IC	74AHC04DT	I C	INVERTER	
IC216	XQ173A00	IC	TC7W32FU(TE12L)	I C	OR	01
IC217	XT514A00	IC	SI-8050S(LF1103)	I C	DC/DC CONVERTER	05

*: New parts

RANK: Japan only

REF NO.	PART NO.	DESCRIPTION	部 品 名	REMARKS	QTY	RANK
IC218	XT441A00	IC	UPC2909T-E1	I C	REGULATOR +9V	03
IC219	XS516A00	IC	UPC2933T-E1	I C	REGULATOR +3.3V	03
IC220	XF291A00	IC	UPC4570G2	I C	OP AMP	03
IC221	XQ138A00	IC	NJM4556AM(T1)	I C	OP AMP	03
IC222	XQ138A00	IC	NJM4556AM(T1)	I C	OP AMP	03
IC223	XU770A00	IC	PCM1800E/2K	I C	ADC	07
IC224	XE518A00	IC	UPC4574G2	I C	OP AMP	03
JK001	V6527600	Phone Jack	HTJ-064-04K	ホ ー ン コ ネ ク タ	HI-HAT CONTROL	02
JK002	VS056300	Phone Jack	HLJ7001-01-	ホ ー ン コ ネ ク タ	FOOT SW	01
JK003	VI466400	DIN Connector	DIN YKF51-5046	複 合 コ ネ ク タ	MIDI THRU, OUT, IN	04
* JK101	V8615100	Pin Jack	YKB11-0946	ピンジャック	DIGITAL OUT	01
JK201	V6177200	Connector	HTJ-020-05A	電 源 コ ネ ク タ	DC IN 12V	03
JK202	VS056300	Phone Jack	HLJ7001-01-	ホ ー ン コ ネ ク タ	PHONES	01
JK203	V6176500	Phone Jack	HTJ-064-05B	ホ ー ン ジャ ッ ク	AUX IN	03
* K0203	V9413300	Terminal Plate	DTXT2	ターミナル金具		
L0001	VS740100	Chip Inductance	BLM21B751S 2125	チ ッ プ イ ン ダ ク タ		03
-0011	VS740100	Chip Inductance	BLM21B751S 2125	チ ッ プ イ ン ダ ク タ		03
L0012	VL139800	Chip Solid Inductance	BLM31A700SPT 70ohm	チ ッ プ ソ リ ッ ド イ ン ダ ク タ		01
-0052	VL139800	Chip Solid Inductance	BLM31A700SPT 70ohm	チ ッ プ ソ リ ッ ド イ ン ダ ク タ		01
L0101	VL139800	Chip Solid Inductance	BLM31A700SPT 70ohm	チ ッ プ ソ リ ッ ド イ ン ダ ク タ		01
-0110	VL139800	Chip Solid Inductance	BLM31A700SPT 70ohm	チ ッ プ ソ リ ッ ド イ ン ダ ク タ		01
L0111	VC548200		TC-1019-06 7mm	ハ ル ス ト ラ ン ス		04
L0112	V6178900		ZJYS51R5-2PT	ノ イ ズ フ ィ ル タ ー		04
L0203	V5239100	Common Mode Coil	DLP31SN121SL2L	コ モ ン モ ー ド コ イ ル		03
L0204	VG238200	LC Filter	PLT08CN2003RT0T0B	L C フ ィ ル タ ー E M I		04
L0205	VS740100	Chip Inductance	BLM21B751S 2125	チ ッ プ イ ン ダ ク タ		03
L0206	VS740100	Chip Inductance	BLM21B751S 2125	チ ッ プ イ ン ダ ク タ		03
L0207	V6525500	Coil	THA02-180HZ 180U	コ イ ル		05
L0208	VS740100	Chip Inductance	BLM21B751S 2125	チ ッ プ イ ン ダ ク タ		03
L0209	VS740100	Chip Inductance	BLM21B751S 2125	チ ッ プ イ ン ダ ク タ		03
L0210	VS740100	Chip Inductance	BLM21B751S 2125	チ ッ プ イ ン ダ ク タ		03
R0001	RG007100	Carbon Resistor (chip)	10K 0.1 J	チ ッ プ 抵 抗		01
R0002	RG008220	Carbon Resistor (chip)	220K 0.1 J	チ ッ プ 抵 抗		
R0003	RG205220	Carbon Resistor (chip)	220 1/4 J	チ ッ プ 抵 抗		
R0004	RG205220	Carbon Resistor (chip)	220 1/4 J	チ ッ プ 抵 抗		
R0005	RG007120	Carbon Resistor (chip)	12K 0.1 J	チ ッ プ 抵 抗		
R0007	RG005100	Carbon Resistor (chip)	100 0.1 J	チ ッ プ 抵 抗		
R0008	RG005100	Carbon Resistor (chip)	100 0.1 J	チ ッ プ 抵 抗		
R0009	RG006100	Carbon Resistor (chip)	1.0K 0.1 J	チ ッ プ 抵 抗		
R0010	RG006270	Carbon Resistor (chip)	2.7K 0.1 J	チ ッ プ 抵 抗		
R0012	RG005220	Carbon Resistor (chip)	220 0.1 J	チ ッ プ 抵 抗		01
-0016	RG005220	Carbon Resistor (chip)	220 0.1 J	チ ッ プ 抵 抗		01
R0019	RG005100	Carbon Resistor (chip)	100 0.1 J	チ ッ プ 抵 抗		
R0020	RG005100	Carbon Resistor (chip)	100 0.1 J	チ ッ プ 抵 抗		
R0021	RG007100	Carbon Resistor (chip)	10K 0.1 J	チ ッ プ 抵 抗		01
R0022	RG005100	Carbon Resistor (chip)	100 0.1 J	チ ッ プ 抵 抗		
R0023	RG006100	Carbon Resistor (chip)	1.0K 0.1 J	チ ッ プ 抵 抗		
R0024	RG007100	Carbon Resistor (chip)	10K 0.1 J	チ ッ プ 抵 抗		01
R0025	RG006100	Carbon Resistor (chip)	1.0K 0.1 J	チ ッ プ 抵 抗		
-0028	RG006100	Carbon Resistor (chip)	1.0K 0.1 J	チ ッ プ 抵 抗		
R0029	RG005100	Carbon Resistor (chip)	100 0.1 J	チ ッ プ 抵 抗		
R0030	RG006100	Carbon Resistor (chip)	1.0K 0.1 J	チ ッ プ 抵 抗		
R0031	RG005100	Carbon Resistor (chip)	100 0.1 J	チ ッ プ 抵 抗		
R0033	RG007100	Carbon Resistor (chip)	10K 0.1 J	チ ッ プ 抵 抗		01
R0034	RG007100	Carbon Resistor (chip)	10K 0.1 J	チ ッ プ 抵 抗		01
R0035	RG005100	Carbon Resistor (chip)	100 0.1 J	チ ッ プ 抵 抗		
-0043	RG005100	Carbon Resistor (chip)	100 0.1 J	チ ッ プ 抵 抗		
R0044	RG007100	Carbon Resistor (chip)	10K 0.1 J	チ ッ プ 抵 抗		01
-0049	RG007100	Carbon Resistor (chip)	10K 0.1 J	チ ッ プ 抵 抗		01
R0051	RG007100	Carbon Resistor (chip)	10K 0.1 J	チ ッ プ 抵 抗		01
R0053	RG007100	Carbon Resistor (chip)	10K 0.1 J	チ ッ プ 抵 抗		01
-0055	RG007100	Carbon Resistor (chip)	10K 0.1 J	チ ッ プ 抵 抗		01
R0056	RG006680	Carbon Resistor (chip)	6.8K 0.1 J	チ ッ プ 抵 抗		01
R0057	RG007100	Carbon Resistor (chip)	10K 0.1 J	チ ッ プ 抵 抗		01
-0059	RG007100	Carbon Resistor (chip)	10K 0.1 J	チ ッ プ 抵 抗		01
R0060	RG005100	Carbon Resistor (chip)	100 0.1 J	チ ッ プ 抵 抗		
R0061	RG006100	Carbon Resistor (chip)	1.0K 0.1 J	チ ッ プ 抵 抗		
R0062	RG005100	Carbon Resistor (chip)	100 0.1 J	チ ッ プ 抵 抗		
-0064	RG005100	Carbon Resistor (chip)	100 0.1 J	チ ッ プ 抵 抗		
R0065	RG204150	Carbon Resistor (chip)	15 1/4 J	チ ッ プ 抵 抗		
R0066	RG204150	Carbon Resistor (chip)	15 1/4 J	チ ッ プ 抵 抗		
R0070	RG006100	Carbon Resistor (chip)	1.0K 0.1 J	チ ッ プ 抵 抗		
R0071	RG005100	Carbon Resistor (chip)	100 0.1 J	チ ッ プ 抵 抗		
-0074	RG005100	Carbon Resistor (chip)	100 0.1 J	チ ッ プ 抵 抗		
R0075	RG200000	Carbon Resistor (chip)	0.0 1/4 J	チ ッ プ 抵 抗		

*: New parts

RANK: Japan only

REF NO.	PART NO.	DESCRIPTION	部 品 名	REMARKS	QTY	RANK
R0076	RG005100	Carbon Resistor (chip)	100 0.1 J	チ ッ ブ 抵 抗		
R0101	RG000000	Carbon Resistor (chip)	0 0.1 J	チ ッ ブ 抵 抗		
R0102	RG000000	Carbon Resistor (chip)	0 0.1 J	チ ッ ブ 抵 抗		
R0105	RG004470	Carbon Resistor (chip)	47 0.1 J	チ ッ ブ 抵 抗		
R0106	RG005100	Carbon Resistor (chip)	100 0.1 J	チ ッ ブ 抵 抗		
-0112	RG005100	Carbon Resistor (chip)	100 0.1 J	チ ッ ブ 抵 抗		
R0113	RG004750	Carbon Resistor (chip)	75 0.1 J	チ ッ ブ 抵 抗		
R0114	RG007100	Carbon Resistor (chip)	10K 0.1 J	チ ッ ブ 抵 抗		01
R0115	RG005100	Carbon Resistor (chip)	100 0.1 J	チ ッ ブ 抵 抗		
R0116	RG007470	Carbon Resistor (chip)	47K 0.1 J	チ ッ ブ 抵 抗		
R0117	RG005100	Carbon Resistor (chip)	100 0.1 J	チ ッ ブ 抵 抗		
R0120	RG006100	Carbon Resistor (chip)	1.0K 0.1 J	チ ッ ブ 抵 抗		
-0123	RG006100	Carbon Resistor (chip)	1.0K 0.1 J	チ ッ ブ 抵 抗		
R0124	RG005100	Carbon Resistor (chip)	100 0.1 J	チ ッ ブ 抵 抗		
R0125	RG005100	Carbon Resistor (chip)	100 0.1 J	チ ッ ブ 抵 抗		
R0126	RG006100	Carbon Resistor (chip)	1.0K 0.1 J	チ ッ ブ 抵 抗		
-0129	RG006100	Carbon Resistor (chip)	1.0K 0.1 J	チ ッ ブ 抵 抗		
R0130	RG005100	Carbon Resistor (chip)	100 0.1 J	チ ッ ブ 抵 抗		
R0131	RG007100	Carbon Resistor (chip)	10K 0.1 J	チ ッ ブ 抵 抗		01
-0133	RG007100	Carbon Resistor (chip)	10K 0.1 J	チ ッ ブ 抵 抗		01
R0137	RG007100	Carbon Resistor (chip)	10K 0.1 J	チ ッ ブ 抵 抗		01
-0139	RG007100	Carbon Resistor (chip)	10K 0.1 J	チ ッ ブ 抵 抗		01
R0140	RG004680	Carbon Resistor (chip)	68 0.1 J	チ ッ ブ 抵 抗		
-0142	RG004680	Carbon Resistor (chip)	68 0.1 J	チ ッ ブ 抵 抗		
R0144	RG004680	Carbon Resistor (chip)	68 0.1 J	チ ッ ブ 抵 抗		
-0146	RG004680	Carbon Resistor (chip)	68 0.1 J	チ ッ ブ 抵 抗		
R0147	RG007100	Carbon Resistor (chip)	10K 0.1 J	チ ッ ブ 抵 抗		01
-0149	RG007100	Carbon Resistor (chip)	10K 0.1 J	チ ッ ブ 抵 抗		01
R0150	RG005100	Carbon Resistor (chip)	100 0.1 J	チ ッ ブ 抵 抗		
R0151	RG007100	Carbon Resistor (chip)	10K 0.1 J	チ ッ ブ 抵 抗		01
R0152	RG007100	Carbon Resistor (chip)	10K 0.1 J	チ ッ ブ 抵 抗		01
R0153	RG005100	Carbon Resistor (chip)	100 0.1 J	チ ッ ブ 抵 抗		
R0154	RG006100	Carbon Resistor (chip)	1.0K 0.1 J	チ ッ ブ 抵 抗		
R0155	RG006100	Carbon Resistor (chip)	1.0K 0.1 J	チ ッ ブ 抵 抗		
R0156	RG200000	Carbon Resistor (chip)	0.0 1/4 J	チ ッ ブ 抵 抗		
R0201	RG005680	Carbon Resistor (chip)	680 0.1 J	チ ッ ブ 抵 抗		01
R0202	RG006100	Carbon Resistor (chip)	1.0K 0.1 J	チ ッ ブ 抵 抗		
R0203	RG006100	Carbon Resistor (chip)	1.0K 0.1 J	チ ッ ブ 抵 抗		
R0204	RG008100	Carbon Resistor (chip)	100K 0.1 J	チ ッ ブ 抵 抗		01
-0223	RG008100	Carbon Resistor (chip)	100K 0.1 J	チ ッ ブ 抵 抗		01
R0224	RG006100	Carbon Resistor (chip)	1.0K 0.1 J	チ ッ ブ 抵 抗		
-0233	RG006100	Carbon Resistor (chip)	1.0K 0.1 J	チ ッ ブ 抵 抗		
* R0234	RG204330	Carbon Resistor (chip)	33 1/4 J	チ ッ ブ 抵 抗		
R0235	RG204330	Carbon Resistor (chip)	33 1/4 J	チ ッ ブ 抵 抗		
R0236	RG006150	Carbon Resistor (chip)	1.5K 0.1 J	チ ッ ブ 抵 抗		01
R0267	RG005100	Carbon Resistor (chip)	100 0.1 J	チ ッ ブ 抵 抗		
R0268	RG008100	Carbon Resistor (chip)	100K 0.1 J	チ ッ ブ 抵 抗		01
R0269	RG008100	Carbon Resistor (chip)	100K 0.1 J	チ ッ ブ 抵 抗		01
R0270	RG006330	Carbon Resistor (chip)	3.3K 0.1 J	チ ッ ブ 抵 抗		01
R0271	RG006330	Carbon Resistor (chip)	3.3K 0.1 J	チ ッ ブ 抵 抗		01
R0272	RG008100	Carbon Resistor (chip)	100K 0.1 J	チ ッ ブ 抵 抗		01
R0273	RG008100	Carbon Resistor (chip)	100K 0.1 J	チ ッ ブ 抵 抗		01
R0274	RG007100	Carbon Resistor (chip)	10K 0.1 J	チ ッ ブ 抵 抗		01
R0275	RG007100	Carbon Resistor (chip)	10K 0.1 J	チ ッ ブ 抵 抗		01
R0276	RG006330	Carbon Resistor (chip)	3.3K 0.1 J	チ ッ ブ 抵 抗		01
R0277	RG006330	Carbon Resistor (chip)	3.3K 0.1 J	チ ッ ブ 抵 抗		01
R0278	RG005470	Carbon Resistor (chip)	470 0.1 J	チ ッ ブ 抵 抗		01
R0279	RG006470	Carbon Resistor (chip)	4.7K 0.1 J	チ ッ ブ 抵 抗		01
R0280	RG006470	Carbon Resistor (chip)	4.7K 0.1 J	チ ッ ブ 抵 抗		01
R0281	RG006560	Carbon Resistor (chip)	5.6K 0.1 J	チ ッ ブ 抵 抗		
R0282	RG006560	Carbon Resistor (chip)	5.6K 0.1 J	チ ッ ブ 抵 抗		
R0283	RG004330	Carbon Resistor (chip)	33 0.1 J	チ ッ ブ 抵 抗		01
R0284	RG007100	Carbon Resistor (chip)	10K 0.1 J	チ ッ ブ 抵 抗		01
-0286	RG007100	Carbon Resistor (chip)	10K 0.1 J	チ ッ ブ 抵 抗		01
R0287	RG008470	Carbon Resistor (chip)	470K 0.1 J	チ ッ ブ 抵 抗		
R0288	RG007100	Carbon Resistor (chip)	10K 0.1 J	チ ッ ブ 抵 抗		01
R0289	RG204680	Carbon Resistor (chip)	68 1/4 J	チ ッ ブ 抵 抗		
R0290	RG008470	Carbon Resistor (chip)	470K 0.1 J	チ ッ ブ 抵 抗		
R0291	RG007470	Carbon Resistor (chip)	47K 0.1 J	チ ッ ブ 抵 抗		
R0292	RG008470	Carbon Resistor (chip)	470K 0.1 J	チ ッ ブ 抵 抗		
R0293	RG008100	Carbon Resistor (chip)	100K 0.1 J	チ ッ ブ 抵 抗		01
R0294	RG005100	Carbon Resistor (chip)	100 0.1 J	チ ッ ブ 抵 抗		
-0296	RG005100	Carbon Resistor (chip)	100 0.1 J	チ ッ ブ 抵 抗		
R0297	RG004680	Carbon Resistor (chip)	68 0.1 J	チ ッ ブ 抵 抗		
R0298	RG004680	Carbon Resistor (chip)	68 0.1 J	チ ッ ブ 抵 抗		

*: New parts

RANK: Japan only

REF NO.	PART NO.	DESCRIPTION		部	品	名	REMARKS	QTY	RANK
R0299	RG205470	Carbon Resistor (chip)	470 1/4 J	チ	ッ	ブ 抵 抗			
R0300	RG007100	Carbon Resistor (chip)	10K 0.1 J	チ	ッ	ブ 抵 抗			01
-0302	RG007100	Carbon Resistor (chip)	10K 0.1 J	チ	ッ	ブ 抵 抗			01
R0303	RG007330	Carbon Resistor (chip)	33K 0.1 J	チ	ッ	ブ 抵 抗			
R0304	RG007100	Carbon Resistor (chip)	10K 0.1 J	チ	ッ	ブ 抵 抗			01
R0305	RG007100	Carbon Resistor (chip)	10K 0.1 J	チ	ッ	ブ 抵 抗			01
R0306	RG008100	Carbon Resistor (chip)	100K 0.1 J	チ	ッ	ブ 抵 抗			01
R0307	RG008100	Carbon Resistor (chip)	100K 0.1 J	チ	ッ	ブ 抵 抗			01
R0308	RG005820	Carbon Resistor (chip)	820 0.1 J	チ	ッ	ブ 抵 抗			
R0309	RG005820	Carbon Resistor (chip)	820 0.1 J	チ	ッ	ブ 抵 抗			
R0310	RG007100	Carbon Resistor (chip)	10K 0.1 J	チ	ッ	ブ 抵 抗			01
R0311	RG007100	Carbon Resistor (chip)	10K 0.1 J	チ	ッ	ブ 抵 抗			01
* R0312	RG204180	Carbon Resistor (chip)	18 1/4 J	チ	ッ	ブ 抵 抗			
* R0313	RG204180	Carbon Resistor (chip)	18 1/4 J	チ	ッ	ブ 抵 抗			
R0314	RG007100	Carbon Resistor (chip)	10K 0.1 J	チ	ッ	ブ 抵 抗			01
R0315	RG007100	Carbon Resistor (chip)	10K 0.1 J	チ	ッ	ブ 抵 抗			01
R0316	RG006100	Carbon Resistor (chip)	1.0K 0.1 J	チ	ッ	ブ 抵 抗			
R0317	RG006100	Carbon Resistor (chip)	1.0K 0.1 J	チ	ッ	ブ 抵 抗			01
R0318	RG008100	Carbon Resistor (chip)	100K 0.1 J	チ	ッ	ブ 抵 抗			
R0319	RG205470	Carbon Resistor (chip)	470 1/4 J	チ	ッ	ブ 抵 抗			
R0320	RG006100	Carbon Resistor (chip)	1.0K 0.1 J	チ	ッ	ブ 抵 抗			
R0321	RG007100	Carbon Resistor (chip)	10K 0.1 J	チ	ッ	ブ 抵 抗			01
-0330	RG007100	Carbon Resistor (chip)	10K 0.1 J	チ	ッ	ブ 抵 抗			01
R0331	RG005100	Carbon Resistor (chip)	100 0.1 J	チ	ッ	ブ 抵 抗			
R0332	RG008100	Carbon Resistor (chip)	100K 0.1 J	チ	ッ	ブ 抵 抗			01
R0333	RG008100	Carbon Resistor (chip)	100K 0.1 J	チ	ッ	ブ 抵 抗			01
R0334	RG007180	Carbon Resistor (chip)	18K 0.1 J	チ	ッ	ブ 抵 抗			
R0335	RG007180	Carbon Resistor (chip)	18K 0.1 J	チ	ッ	ブ 抵 抗			
R0336	RG007360	Carbon Resistor (chip)	36K 0.1 J	チ	ッ	ブ 抵 抗			
R0337	RG007360	Carbon Resistor (chip)	36K 0.1 J	チ	ッ	ブ 抵 抗			
R0338	RG204470	Carbon Resistor (chip)	47 1/4 J	チ	ッ	ブ 抵 抗			
R0339	RG204470	Carbon Resistor (chip)	47 1/4 J	チ	ッ	ブ 抵 抗			
R0340	RG006100	Carbon Resistor (chip)	1.0K 0.1 J	チ	ッ	ブ 抵 抗			
R0341	RG006100	Carbon Resistor (chip)	1.0K 0.1 J	チ	ッ	ブ 抵 抗			
R0342	RG007100	Carbon Resistor (chip)	10K 0.1 J	チ	ッ	ブ 抵 抗			01
RA001	RH047100	Resistor Array	10KX4	抵	抗	ア レ イ			
-006	RH047100	Resistor Array	10KX4	抵	抗	ア レ イ			
RA007	RH045100	Resistor Array	100X4	抵	抗	ア レ イ			
-012	RH045100	Resistor Array	100X4	抵	抗	ア レ イ			
RA013	RH047100	Resistor Array	10KX4	抵	抗	ア レ イ			
RA014	RH045100	Resistor Array	100X4	抵	抗	ア レ イ			
RA015	RH045100	Resistor Array	100X4	抵	抗	ア レ イ			
RA016	RH047100	Resistor Array	10KX4	抵	抗	ア レ イ			
RA017	RH047100	Resistor Array	10KX4	抵	抗	ア レ イ			
RA018	RH045100	Resistor Array	100X4	抵	抗	ア レ イ			
RA019	RH045100	Resistor Array	100X4	抵	抗	ア レ イ			
RA020	RH047100	Resistor Array	10KX4	抵	抗	ア レ イ			
RA021	RH047100	Resistor Array	10KX4	抵	抗	ア レ イ			
RA022	RH045100	Resistor Array	100X4	抵	抗	ア レ イ			
RA023	RH045100	Resistor Array	100X4	抵	抗	ア レ イ			
RA024	RH047100	Resistor Array	10KX4	抵	抗	ア レ イ			
RA025	RH045100	Resistor Array	100X4	抵	抗	ア レ イ			
RA026	RH047100	Resistor Array	10KX4	抵	抗	ア レ イ			
RA027	RH045100	Resistor Array	100X4	抵	抗	ア レ イ			
RA028	RH047100	Resistor Array	10KX4	抵	抗	ア レ イ			
RA101	RH045100	Resistor Array	100X4	抵	抗	ア レ イ			
-114	RH045100	Resistor Array	100X4	抵	抗	ア レ イ			
RA115	RH044680	Resistor Array	68X4	抵	抗	ア レ イ			
RA116	RH047100	Resistor Array	10KX4	抵	抗	ア レ イ			
RA117	RH047100	Resistor Array	10KX4	抵	抗	ア レ イ			
RA118	RH045100	Resistor Array	100X4	抵	抗	ア レ イ			
RA119	RH045100	Resistor Array	100X4	抵	抗	ア レ イ			
RA120	RH047100	Resistor Array	10KX4	抵	抗	ア レ イ			
RA121	RH045100	Resistor Array	100X4	抵	抗	ア レ イ			
RA122	RH047100	Resistor Array	10KX4	抵	抗	ア レ イ			
RA123	RH045100	Resistor Array	100X4	抵	抗	ア レ イ			
RA124	RH047100	Resistor Array	10KX4	抵	抗	ア レ イ			
RA125	RH045100	Resistor Array	100X4	抵	抗	ア レ イ			
-128	RH045100	Resistor Array	100X4	抵	抗	ア レ イ			
RA129	RH047100	Resistor Array	10KX4	抵	抗	ア レ イ			
RA130	RH045100	Resistor Array	100X4	抵	抗	ア レ イ			
-134	RH045100	Resistor Array	100X4	抵	抗	ア レ イ			
RA135	RH047100	Resistor Array	10KX4	抵	抗	ア レ イ			
RA136	RH045100	Resistor Array	100X4	抵	抗	ア レ イ			
RA137	RH047100	Resistor Array	10KX4	抵	抗	ア レ イ			

*: New parts

RANK: Japan only

REF NO.	PART NO.	DESCRIPTION		部 品 名	REMARKS	QTY	RANK
RA201	RH044680	Resistor Array	68X4	抵抗アレ			
RA202	RH044680	Resistor Array	68X4	抵抗アレ			
RA203	RH048100	Resistor Array	100X4	抵抗アレ			
RA204	RH048100	Resistor Array	100X4	抵抗アレ			
RA205	RH044680	Resistor Array	68X4	抵抗アレ			
SW201	V4577800	Push Switch	SDKLA10200	プッシュスイッチ	STANDBY/ON		03
TR201	VV556400	Transistor	2SC2412K Q,R,S	トランジスタ			01
TR202	VJ927200	Transistor	2SA1162 O,Y	トランジスタ			01
TR203	VD303700	Transistor	2SC3326 A,B TE85R	トランジスタ			01
TR204	VD303700	Transistor	2SC3326 A,B TE85R	トランジスタ			01
TR205	VD303700	Transistor	2SC3326 A,B TE85R	トランジスタ			01
TR206	VJ927200	Transistor	2SA1162 O,Y	トランジスタ			01
VR201	V5878900	Micro Variable Resistor	10KA RK14J12A0	薄形マイクロVR	AUX IN VOL.		03
X0001	WQ274700	Quartz Crystal Unit	20.0M SMD-49	水晶振動子			04
X0101	VV345500	Quartz Crystal Unit	DOC-49S5	水晶発振器			05
X0102	VP864900	Quartz Crystal Unit	16M SMD-49	水晶振動子			04
X0201	VP864900	Quartz Crystal Unit	16M SMD-49	水晶振動子			04
ZD201	VU172600	Zener Diode	UDZS10B TE-17 10V	ツェナーダイオード			01
*	V9086200	Circuit Board	JK	J K シート	(X2736B0)		
	V3605300	Terminal	GND (A)	GND タンジ (A)			04
CN401	VV068900	Connector Base Post	M2426XXR 15P SE	コネクタベースポスト			
CN801	VQ046000	Connector , FFC	52044 31P SE	FCコネクタ			03
CN805	VV068500	Connector Base Post	M2426XXR 11P SE	コネクタベースポスト			
CN806	VV067400	Connector Base Post	M2426XX 14P TE	コネクタベースポスト			
C0401	UX063100	Ceramic Capacitor (chip)	1000P 50V K	チップセラ			01
-0416	UX063100	Ceramic Capacitor (chip)	1000P 50V K	チップセラ			01
C0417	UX064100	Ceramic Capacitor (chip)	0.0100 50V K	チップセラ			01
-0424	UX064100	Ceramic Capacitor (chip)	0.0100 50V K	チップセラ			01
C0425	UX062100	Ceramic Capacitor (chip)	100P 50V J	チップセラ			01
-0432	UX062100	Ceramic Capacitor (chip)	100P 50V J	チップセラ			01
C0433	UX035100	Ceramic Capacitor (chip)	0.1000 16V K	チップセラ			
-0448	UX035100	Ceramic Capacitor (chip)	0.1000 16V K	チップセラ			
C0450	UX064100	Ceramic Capacitor (chip)	0.0100 50V K	チップセラ			01
-0457	UX064100	Ceramic Capacitor (chip)	0.0100 50V K	チップセラ			01
C0458	UX062100	Ceramic Capacitor (chip)	100P 50V J	チップセラ			01
-0465	UX062100	Ceramic Capacitor (chip)	100P 50V J	チップセラ			01
C0466	UX035100	Ceramic Capacitor (chip)	0.1000 16V K	チップセラ			
-0481	UX035100	Ceramic Capacitor (chip)	0.1000 16V K	チップセラ			
C0482	UX145100	Ceramic Capacitor (chip)	0.1000 25V Z	チップセラ			01
-0491	UX145100	Ceramic Capacitor (chip)	0.1000 25V Z	チップセラ			01
C0607	UX064100	Ceramic Capacitor (chip)	0.0100 50V K	チップセラ			01
C0609	UX035100	Ceramic Capacitor (chip)	0.1000 16V K	チップセラ			
-0612	UX035100	Ceramic Capacitor (chip)	0.1000 16V K	チップセラ			
C0614	UX145100	Ceramic Capacitor (chip)	0.1000 25V Z	チップセラ			01
C0616	UX145100	Ceramic Capacitor (chip)	0.1000 25V Z	チップセラ			01
C0619	UX145100	Ceramic Capacitor (chip)	0.1000 25V Z	チップセラ			01
C0620	UX064100	Ceramic Capacitor (chip)	0.0100 50V K	チップセラ			01
C0622	UX035100	Ceramic Capacitor (chip)	0.1000 16V K	チップセラ			
C0623	UX064100	Ceramic Capacitor (chip)	0.0100 50V K	チップセラ			01
C0625	UX035100	Ceramic Capacitor (chip)	0.1000 16V K	チップセラ			
C0626	UX145100	Ceramic Capacitor (chip)	0.1000 25V Z	チップセラ			01
-0629	UX145100	Ceramic Capacitor (chip)	0.1000 25V Z	チップセラ			01
C0632	UX145100	Ceramic Capacitor (chip)	0.1000 25V Z	チップセラ			01
C0633	UX064100	Ceramic Capacitor (chip)	0.0100 50V K	チップセラ			01
C0635	UX035100	Ceramic Capacitor (chip)	0.1000 16V K	チップセラ			
C0636	UX064100	Ceramic Capacitor (chip)	0.0100 50V K	チップセラ			01
C0638	UX035100	Ceramic Capacitor (chip)	0.1000 16V K	チップセラ			
C0639	UX145100	Ceramic Capacitor (chip)	0.1000 25V Z	チップセラ			01
-0657	UX145100	Ceramic Capacitor (chip)	0.1000 25V Z	チップセラ			01
C0659	UX145100	Ceramic Capacitor (chip)	0.1000 25V Z	チップセラ			01
-0661	UX145100	Ceramic Capacitor (chip)	0.1000 25V Z	チップセラ			01
C0801	UX145100	Ceramic Capacitor (chip)	0.1000 25V Z	チップセラ			01
C0802	UF037100	Electrolytic Cap. (chip)	10 16V	チップケミコン			01
C0803	UX145100	Ceramic Capacitor (chip)	0.1000 25V Z	チップセラ			01
-0806	UX145100	Ceramic Capacitor (chip)	0.1000 25V Z	チップセラ			01
C0807	UF037100	Electrolytic Cap. (chip)	10 16V	チップケミコン			01
C0808	UX145100	Ceramic Capacitor (chip)	0.1000 25V Z	チップセラ			01
C0809	UF037100	Electrolytic Cap. (chip)	10 16V	チップケミコン			01
C0810	UX145100	Ceramic Capacitor (chip)	0.1000 25V Z	チップセラ			01
C0811	UF037100	Electrolytic Cap. (chip)	10 16V	チップケミコン			01
C0812	UX145100	Ceramic Capacitor (chip)	0.1000 25V Z	チップセラ			01
C0813	UF037100	Electrolytic Cap. (chip)	10 16V	チップケミコン			01
C0814	UF037470	Electrolytic Cap. (chip)	47 16V	チップケミコン			01
C0815	UF037470	Electrolytic Cap. (chip)	47 16V	チップケミコン			01

*: New parts

RANK: Japan only

REF NO.	PART NO.	DESCRIPTION	部 品 名	REMARKS	QTY	RANK
C0816	UF037470	Electrolytic Cap. (chip)	47 16V	チ ッ プ ケ ミ コ ン		01
C0817	UF037470	Electrolytic Cap. (chip)	47 16V	チ ッ プ ケ ミ コ ン		01
C0818	UF037470	Electrolytic Cap. (chip)	47 16V	チ ッ プ ケ ミ コ ン		01
C0819	UF037470	Electrolytic Cap. (chip)	47 16V	チ ッ プ ケ ミ コ ン		01
C0820	UF037470	Electrolytic Cap. (chip)	47 16V	チ ッ プ ケ ミ コ ン		01
C0821	UX145100	Ceramic Capacitor (chip)	0.1000 25V Z	チ ッ プ セ ラ		01
-0824	UX145100	Ceramic Capacitor (chip)	0.1000 25V Z	チ ッ プ セ ラ		01
C0825	UF037470	Electrolytic Cap. (chip)	47 16V	チ ッ プ ケ ミ コ ン		01
C0826	UF037470	Electrolytic Cap. (chip)	47 16V	チ ッ プ ケ ミ コ ン		01
C0827	UF037470	Electrolytic Cap. (chip)	47 16V	チ ッ プ ケ ミ コ ン		01
C0828	UX145100	Ceramic Capacitor (chip)	0.1000 25V Z	チ ッ プ セ ラ		01
-0832	UX145100	Ceramic Capacitor (chip)	0.1000 25V Z	チ ッ プ セ ラ		01
C0833	UF037470	Electrolytic Cap. (chip)	47 16V	チ ッ プ ケ ミ コ ン		01
C0834	UF037470	Electrolytic Cap. (chip)	47 16V	チ ッ プ ケ ミ コ ン		01
C0835	UX145100	Ceramic Capacitor (chip)	0.1000 25V Z	チ ッ プ セ ラ		01
C0836	UF037470	Electrolytic Cap. (chip)	47 16V	チ ッ プ ケ ミ コ ン		01
C0837	UF037470	Electrolytic Cap. (chip)	47 16V	チ ッ プ ケ ミ コ ン		01
C0838	UX145100	Ceramic Capacitor (chip)	0.1000 25V Z	チ ッ プ セ ラ		01
C0839	UF037470	Electrolytic Cap. (chip)	47 16V	チ ッ プ ケ ミ コ ン		01
C0840	UX145100	Ceramic Capacitor (chip)	0.1000 25V Z	チ ッ プ セ ラ		01
C0841	UF066100	Electrolytic Cap. (chip)	1 50V	チ ッ プ ケ ミ コ ン		01
C0842	UF066100	Electrolytic Cap. (chip)	1 50V	チ ッ プ ケ ミ コ ン		01
C0843	UF066100	Electrolytic Cap. (chip)	1 50V	チ ッ プ ケ ミ コ ン		01
C0844	UF066100	Electrolytic Cap. (chip)	1 50V	チ ッ プ ケ ミ コ ン		01
C0845	UX145100	Ceramic Capacitor (chip)	0.1000 25V Z	チ ッ プ セ ラ		01
C0846	UX063100	Ceramic Capacitor (chip)	1000P 50V K	チ ッ プ セ ラ		01
-0849	UX063100	Ceramic Capacitor (chip)	1000P 50V K	チ ッ プ セ ラ		01
C0850	UX062150	Ceramic Capacitor (chip)	150P 50V J	チ ッ プ セ ラ		01
-0853	UX062150	Ceramic Capacitor (chip)	150P 50V J	チ ッ プ セ ラ		01
C0854	UX063680	Ceramic Capacitor (chip)	6800P 50V K	チ ッ プ セ ラ		01
-0857	UX063680	Ceramic Capacitor (chip)	6800P 50V K	チ ッ プ セ ラ		01
C0858	UX145100	Ceramic Capacitor (chip)	0.1000 25V Z	チ ッ プ セ ラ		01
-0861	UX145100	Ceramic Capacitor (chip)	0.1000 25V Z	チ ッ プ セ ラ		01
C0862	UX062100	Ceramic Capacitor (chip)	100P 50V J	チ ッ プ セ ラ		01
-0865	UX062100	Ceramic Capacitor (chip)	100P 50V J	チ ッ プ セ ラ		01
C0866	UF037100	Electrolytic Cap. (chip)	10 16V	チ ッ プ ケ ミ コ ン		01
-0869	UF037100	Electrolytic Cap. (chip)	10 16V	チ ッ プ ケ ミ コ ン		01
C0870	UF066100	Electrolytic Cap. (chip)	1 50V	チ ッ プ ケ ミ コ ン		01
-0875	UF066100	Electrolytic Cap. (chip)	1 50V	チ ッ プ ケ ミ コ ン		01
C0876	UF037100	Electrolytic Cap. (chip)	10 16V	チ ッ プ ケ ミ コ ン		01
C0877	UX145100	Ceramic Capacitor (chip)	0.1000 25V Z	チ ッ プ セ ラ		01
C0878	UX063100	Ceramic Capacitor (chip)	1000P 50V K	チ ッ プ セ ラ		01
-0883	UX063100	Ceramic Capacitor (chip)	1000P 50V K	チ ッ プ セ ラ		01
C0884	UX062150	Ceramic Capacitor (chip)	150P 50V J	チ ッ プ セ ラ		01
-0889	UX062150	Ceramic Capacitor (chip)	150P 50V J	チ ッ プ セ ラ		01
C0890	UX063680	Ceramic Capacitor (chip)	6800P 50V K	チ ッ プ セ ラ		01
-0895	UX063680	Ceramic Capacitor (chip)	6800P 50V K	チ ッ プ セ ラ		01
C0896	UX062220	Ceramic Capacitor (chip)	220P 50V J	チ ッ プ セ ラ		01
-0901	UX062220	Ceramic Capacitor (chip)	220P 50V J	チ ッ プ セ ラ		01
C0902	UF037220	Electrolytic Cap. (chip)	22 16V	チ ッ プ ケ ミ コ ン		01
C0903	UF037220	Electrolytic Cap. (chip)	22 16V	チ ッ プ ケ ミ コ ン		01
C0904	UF037220	Electrolytic Cap. (chip)	22 16V	チ ッ プ ケ ミ コ ン		01
C0905	UF037220	Electrolytic Cap. (chip)	22 16V	チ ッ プ ケ ミ コ ン		01
C0906	UF037220	Electrolytic Cap. (chip)	22 16V	チ ッ プ ケ ミ コ ン		01
C0907	UF037220	Electrolytic Cap. (chip)	22 16V	チ ッ プ ケ ミ コ ン		01
C0908	UX145100	Ceramic Capacitor (chip)	0.1000 25V Z	チ ッ プ セ ラ		01
-0960	UX145100	Ceramic Capacitor (chip)	0.1000 25V Z	チ ッ プ セ ラ		01
C0966	UX145100	Ceramic Capacitor (chip)	0.1000 25V Z	チ ッ プ セ ラ		01
-0997	UX145100	Ceramic Capacitor (chip)	0.1000 25V Z	チ ッ プ セ ラ		01
DA401	V3749000	Diode Array	DA204K 2A X2 T146	ダ イ オード アレイ		01
-432	V3749000	Diode Array	DA204K 2A X2 T146	ダ イ オード アレイ		01
DA602	V3749000	Diode Array	DA204K 2A X2 T146	ダ イ オード アレイ		01
-609	V3749000	Diode Array	DA204K 2A X2 T146	ダ イ オード アレイ		01
D0401	VT332900	Diode	1SS355 TE-17	ダ イ オード		01
-0424	VT332900	Diode	1SS355 TE-17	ダ イ オード		01
D0425	VQ721800	Diode	MA732	ダ イ オード		01
-0448	VQ721800	Diode	MA732	ダ イ オード		01
D0449	VT332900	Diode	1SS355 TE-17	ダ イ オード		01
-0472	VT332900	Diode	1SS355 TE-17	ダ イ オード		01
D0473	VQ721800	Diode	MA732	ダ イ オード		01
-0496	VQ721800	Diode	MA732	ダ イ オード		01
D0601	VQ721800	Diode	MA732	ダ イ オード		01
D0602	VT332900	Diode	1SS355 TE-17	ダ イ オード		01
-0604	VT332900	Diode	1SS355 TE-17	ダ イ オード		01
D0606	VT332900	Diode	1SS355 TE-17	ダ イ オード		01

*: New parts

RANK: Japan only

REF NO.	PART NO.	DESCRIPTION	部 品 名	REMARKS	QTY	RANK
D0608	VQ721800	Diode	MA732	ダイオード		01
D0610	VQ721800	Diode	MA732	ダイオード		01
D0611	VQ721800	Diode	MA732	ダイオード		01
D0612	VT332900	Diode	1SS355 TE-17	ダイオード		01
D0613	VT332900	Diode	1SS355 TE-17	ダイオード		01
D0614	VQ721800	Diode	MA732	ダイオード		01
-0617	VQ721800	Diode	MA732	ダイオード		01
D0618	VT332900	Diode	1SS355 TE-17	ダイオード		01
D0619	VT332900	Diode	1SS355 TE-17	ダイオード		01
D0620	VQ721800	Diode	MA732	ダイオード		01
D0621	VQ721800	Diode	MA732	ダイオード		01
EM801	VR193800	LC Filter	STF-104ZB-TBM	LCフィルター EMI		01
EM802	VR193800	LC Filter	STF-104ZB-TBM	LCフィルター EMI		01
IC401	XZ101A00	IC	74HC4052DT	I C	MPX	02
IC402	XZ101A00	IC	74HC4052DT	I C	MPX	02
IC404	XR562A00	IC	NJM2902M-T1	I C	OP AMP	02
-411	XR562A00	IC	NJM2902M-T1	I C	OP AMP	02
IC601	XR562A00	IC	NJM2902M-T1	I C	OP AMP	02
IC602	XK910A00	IC	NJM2901M-T1	I C	COMPARATOR	02
IC603	XV190A00	IC	NJM2904M	I C	OP AMP	01
IC604	XR562A00	IC	NJM2902M-T1	I C	OP AMP	02
IC605	XK910A00	IC	NJM2901M-T1	I C	COMPARATOR	02
IC606	XR562A00	IC	NJM2902M-T1	I C	OP AMP	02
IC607	XK910A00	IC	NJM2901M-T1	I C	COMPARATOR	02
IC608	XR562A00	IC	NJM2902M-T1	I C	OP AMP	02
IC609	XK910A00	IC	NJM2901M-T1	I C	COMPARATOR	02
IC610	XR562A00	IC	NJM2902M-T1	I C	OP AMP	02
IC611	XK910A00	IC	NJM2901M-T1	I C	COMPARATOR	02
IC612	XV190A00	IC	NJM2904M	I C	OP AMP	01
IC613	XV190A00	IC	NJM2904M	I C	OP AMP	01
IC615	XK910A00	IC	NJM2901M-T1	I C	COMPARATOR	02
IC616	XK910A00	IC	NJM2901M-T1	I C	COMPARATOR	02
IC618	X2171A00	IC	74HC74DT	I C	D-FF	
-622	X2171A00	IC	74HC74DT	I C	D-FF	
IC623	X2170A00	IC	74AHC14DT	I C	INVERTER	
IC624	X2175A00	IC	74HC153DT	I C	MPX	
-627	X2175A00	IC	74HC153DT	I C	MPX	
IC801	XM326B00	IC	JG710069	I C	DDE1	04
-803	XM326B00	IC	JG710069	I C	DDE1	04
IC804	XP867A00	IC	UPD63200GS-E1	I C	DAC	07
-806	XP867A00	IC	UPD63200GS-E1	I C	DAC	07
IC807	XJ598A00	IC	NJM78L05UA	I C	REGULATOR +5V	02
IC808	XJ598A00	IC	NJM78L05UA	I C	REGULATOR +5V	02
IC809	XP867A00	IC	UPD63200GS-E1	I C	DAC	07
IC810	XP867A00	IC	UPD63200GS-E1	I C	DAC	07
IC811	XQ138A00	IC	NJM4556AM(T1)	I C	OP AMP	03
IC812	XE518A00	IC	UPC4574G2	I C	OP AMP	03
-816	XE518A00	IC	UPC4574G2	I C	OP AMP	03
JK401	VS056300	Phone Jack	HLJ7001-01-	ホーンコネクタ	① SNARE, ② TOM1, ③ TOM2,	01
-412	VS056300	Phone Jack	HLJ7001-01-	ホーンコネクタ	④ TOM3, ⑤ TOM4, ⑥ RIDE, ⑦ CRASH, ⑧ HI-HAT, ⑩/⑨ KICK, ⑫/⑪, ⑬/⑬, ⑭/⑮	01
L0401	VS740100	Chip Inductance	BLM21B751S 2125	チップインダクタ		03
-0424	VS740100	Chip Inductance	BLM21B751S 2125	チップインダクタ		03
R0404	RG008220	Carbon Resistor (chip)	220K 0.1 J	チップ抵抗		
-0419	RG008220	Carbon Resistor (chip)	220K 0.1 J	チップ抵抗		
R0422	RG007220	Carbon Resistor (chip)	22K 0.1 J	チップ抵抗		01
-0429	RG007220	Carbon Resistor (chip)	22K 0.1 J	チップ抵抗		01
R0430	RG006470	Carbon Resistor (chip)	4.7K 0.1 J	チップ抵抗		01
-0437	RG006470	Carbon Resistor (chip)	4.7K 0.1 J	チップ抵抗		01
R0438	RG008220	Carbon Resistor (chip)	220K 0.1 J	チップ抵抗		
-0445	RG008220	Carbon Resistor (chip)	220K 0.1 J	チップ抵抗		
R0446	RG007270	Carbon Resistor (chip)	27K 0.1 J	チップ抵抗		01
R0447	RG007270	Carbon Resistor (chip)	27K 0.1 J	チップ抵抗		01
-0453	RG007270	Carbon Resistor (chip)	27K 0.1 J	チップ抵抗		01
R0454	RG005100	Carbon Resistor (chip)	100 0.1 J	チップ抵抗		
-0461	RG005100	Carbon Resistor (chip)	100 0.1 J	チップ抵抗		
R0465	RG008390	Carbon Resistor (chip)	390K 0.1 J	チップ抵抗		
-0472	RG008390	Carbon Resistor (chip)	390K 0.1 J	チップ抵抗		
R0473	RG000000	Carbon Resistor (chip)	0 0.1 J	チップ抵抗		
R0474	RG005100	Carbon Resistor (chip)	100 0.1 J	チップ抵抗		
-0481	RG005100	Carbon Resistor (chip)	100 0.1 J	チップ抵抗		
R0482	RG006470	Carbon Resistor (chip)	4.7K 0.1 J	チップ抵抗		01
-0489	RG006470	Carbon Resistor (chip)	4.7K 0.1 J	チップ抵抗		01
R0490	RG007220	Carbon Resistor (chip)	22K 0.1 J	チップ抵抗		01

*: New parts

RANK: Japan only

REF NO.	PART NO.	DESCRIPTION	部 品 名	REMARKS	QTY	RANK
-0497	RG007220	Carbon Resistor (chip)	22K 0.1 J	チ ッ ブ 抵 抗		01
R0498	RG006470	Carbon Resistor (chip)	4.7K 0.1 J	チ ッ ブ 抵 抗		01
-0505	RG006470	Carbon Resistor (chip)	4.7K 0.1 J	チ ッ ブ 抵 抗		01
R0506	RG008220	Carbon Resistor (chip)	220K 0.1 J	チ ッ ブ 抵 抗		01
-0513	RG008220	Carbon Resistor (chip)	220K 0.1 J	チ ッ ブ 抵 抗		01
R0514	RG007270	Carbon Resistor (chip)	27K 0.1 J	チ ッ ブ 抵 抗		01
-0521	RG007270	Carbon Resistor (chip)	27K 0.1 J	チ ッ ブ 抵 抗		01
R0522	RG005100	Carbon Resistor (chip)	100 0.1 J	チ ッ ブ 抵 抗		01
-0529	RG005100	Carbon Resistor (chip)	100 0.1 J	チ ッ ブ 抵 抗		01
R0530	RG008390	Carbon Resistor (chip)	390K 0.1 J	チ ッ ブ 抵 抗		01
-0537	RG008390	Carbon Resistor (chip)	390K 0.1 J	チ ッ ブ 抵 抗		01
R0538	RG005100	Carbon Resistor (chip)	100 0.1 J	チ ッ ブ 抵 抗		01
-0545	RG005100	Carbon Resistor (chip)	100 0.1 J	チ ッ ブ 抵 抗		01
R0546	RG006470	Carbon Resistor (chip)	4.7K 0.1 J	チ ッ ブ 抵 抗		01
-0553	RG006470	Carbon Resistor (chip)	4.7K 0.1 J	チ ッ ブ 抵 抗		01
* R0602	RG107270	Carbon Resistor (chip)	27K 0.1 F	チ ッ ブ 抵 抗		01
R0604	RG006100	Carbon Resistor (chip)	1.0K 0.1 J	チ ッ ブ 抵 抗		01
-0607	RG006100	Carbon Resistor (chip)	1.0K 0.1 J	チ ッ ブ 抵 抗		01
R0608	RG007100	Carbon Resistor (chip)	10K 0.1 J	チ ッ ブ 抵 抗		01
-0610	RG007100	Carbon Resistor (chip)	10K 0.1 J	チ ッ ブ 抵 抗		01
R0617	RG007100	Carbon Resistor (chip)	10K 0.1 J	チ ッ ブ 抵 抗		01
-0619	RG007100	Carbon Resistor (chip)	10K 0.1 J	チ ッ ブ 抵 抗		01
R0620	RG008100	Carbon Resistor (chip)	100K 0.1 J	チ ッ ブ 抵 抗		01
-0623	RG008100	Carbon Resistor (chip)	100K 0.1 J	チ ッ ブ 抵 抗		01
R0625	RG007390	Carbon Resistor (chip)	39K 0.1 J	チ ッ ブ 抵 抗		01
R0627	RG007100	Carbon Resistor (chip)	10K 0.1 J	チ ッ ブ 抵 抗		01
R0628	RG007270	Carbon Resistor (chip)	27K 0.1 J	チ ッ ブ 抵 抗		01
R0629	RG007270	Carbon Resistor (chip)	27K 0.1 J	チ ッ ブ 抵 抗		01
R0630	RG007180	Carbon Resistor (chip)	18K 0.1 J	チ ッ ブ 抵 抗		01
R0631	RG007100	Carbon Resistor (chip)	10K 0.1 J	チ ッ ブ 抵 抗		01
R0632	RG007270	Carbon Resistor (chip)	27K 0.1 J	チ ッ ブ 抵 抗		01
R0633	RG007270	Carbon Resistor (chip)	27K 0.1 J	チ ッ ブ 抵 抗		01
R0634	RG007180	Carbon Resistor (chip)	18K 0.1 J	チ ッ ブ 抵 抗		01
R0635	RG007100	Carbon Resistor (chip)	10K 0.1 J	チ ッ ブ 抵 抗		01
R0636	RG007270	Carbon Resistor (chip)	27K 0.1 J	チ ッ ブ 抵 抗		01
R0637	RG007270	Carbon Resistor (chip)	27K 0.1 J	チ ッ ブ 抵 抗		01
R0638	RG007180	Carbon Resistor (chip)	18K 0.1 J	チ ッ ブ 抵 抗		01
R0643	RG107100	Carbon Resistor (chip)	10K 0.1 F	チ ッ ブ 抵 抗		01
R0644	RG107820	Carbon Resistor (chip)	82K 0.1 F	チ ッ ブ 抵 抗		01
R0645	RG107100	Carbon Resistor (chip)	10K 0.1 F	チ ッ ブ 抵 抗		01
* R0646	RG107180	Carbon Resistor (chip)	18K 0.1 F	チ ッ ブ 抵 抗		01
R0647	RG007180	Carbon Resistor (chip)	18K 0.1 J	チ ッ ブ 抵 抗		01
R0648	RG007100	Carbon Resistor (chip)	10K 0.1 J	チ ッ ブ 抵 抗		01
R0649	RG007390	Carbon Resistor (chip)	39K 0.1 J	チ ッ ブ 抵 抗		01
R0650	RG006820	Carbon Resistor (chip)	8.2K 0.1 J	チ ッ ブ 抵 抗		01
R0651	RG008220	Carbon Resistor (chip)	220K 0.1 J	チ ッ ブ 抵 抗		01
R0653	RG005100	Carbon Resistor (chip)	100 0.1 J	チ ッ ブ 抵 抗		01
R0655	RG007100	Carbon Resistor (chip)	10K 0.1 J	チ ッ ブ 抵 抗		01
-0664	RG007100	Carbon Resistor (chip)	10K 0.1 J	チ ッ ブ 抵 抗		01
R0667	RG006470	Carbon Resistor (chip)	4.7K 0.1 J	チ ッ ブ 抵 抗		01
* R0673	RG107270	Carbon Resistor (chip)	27K 0.1 F	チ ッ ブ 抵 抗		01
* R0674	RG107270	Carbon Resistor (chip)	27K 0.1 F	チ ッ ブ 抵 抗		01
R0675	RG006100	Carbon Resistor (chip)	1.0K 0.1 J	チ ッ ブ 抵 抗		01
-0682	RG006100	Carbon Resistor (chip)	1.0K 0.1 J	チ ッ ブ 抵 抗		01
R0683	RG007100	Carbon Resistor (chip)	10K 0.1 J	チ ッ ブ 抵 抗		01
-0686	RG007100	Carbon Resistor (chip)	10K 0.1 J	チ ッ ブ 抵 抗		01
R0687	RG008100	Carbon Resistor (chip)	100K 0.1 J	チ ッ ブ 抵 抗		01
R0688	RG007100	Carbon Resistor (chip)	10K 0.1 J	チ ッ ブ 抵 抗		01
R0689	RG007100	Carbon Resistor (chip)	10K 0.1 J	チ ッ ブ 抵 抗		01
R0690	RG008100	Carbon Resistor (chip)	100K 0.1 J	チ ッ ブ 抵 抗		01
R0691	RG007820	Carbon Resistor (chip)	82K 0.1 J	チ ッ ブ 抵 抗		01
R0692	RG007820	Carbon Resistor (chip)	82K 0.1 J	チ ッ ブ 抵 抗		01
R0693	RG107100	Carbon Resistor (chip)	10K 0.1 F	チ ッ ブ 抵 抗		01
R0694	RG107820	Carbon Resistor (chip)	82K 0.1 F	チ ッ ブ 抵 抗		01
R0695	RG107100	Carbon Resistor (chip)	10K 0.1 F	チ ッ ブ 抵 抗		01
* R0696	RG107180	Carbon Resistor (chip)	18K 0.1 F	チ ッ ブ 抵 抗		01
R0697	RG007180	Carbon Resistor (chip)	18K 0.1 J	チ ッ ブ 抵 抗		01
R0698	RG007100	Carbon Resistor (chip)	10K 0.1 J	チ ッ ブ 抵 抗		01
R0699	RG007390	Carbon Resistor (chip)	39K 0.1 J	チ ッ ブ 抵 抗		01
R0700	RG006820	Carbon Resistor (chip)	8.2K 0.1 J	チ ッ ブ 抵 抗		01
* R0701	RG107100	Carbon Resistor (chip)	10K 0.1 F	チ ッ ブ 抵 抗		01
R0702	RG107820	Carbon Resistor (chip)	82K 0.1 F	チ ッ ブ 抵 抗		01
R0703	RG107100	Carbon Resistor (chip)	10K 0.1 F	チ ッ ブ 抵 抗		01
* R0704	RG107180	Carbon Resistor (chip)	18K 0.1 F	チ ッ ブ 抵 抗		01
R0705	RG007180	Carbon Resistor (chip)	18K 0.1 J	チ ッ ブ 抵 抗		01

*: New parts

RANK: Japan only

REF NO.	PART NO.	DESCRIPTION	部 品 名	REMARKS	QTY	RANK
R0706	RG007100	Carbon Resistor (chip)	10K 0.1 J	チ ッ ブ 抵 抗		01
R0707	RG007390	Carbon Resistor (chip)	39K 0.1 J	チ ッ ブ 抵 抗		
R0708	RG006820	Carbon Resistor (chip)	8.2K 0.1 J	チ ッ ブ 抵 抗		01
R0709	RG008220	Carbon Resistor (chip)	220K 0.1 J	チ ッ ブ 抵 抗		
R0710	RG008220	Carbon Resistor (chip)	220K 0.1 J	チ ッ ブ 抵 抗		
R0711	RG005100	Carbon Resistor (chip)	100 0.1 J	チ ッ ブ 抵 抗		
R0712	RG005100	Carbon Resistor (chip)	100 0.1 J	チ ッ ブ 抵 抗		
R0713	RG007100	Carbon Resistor (chip)	10K 0.1 J	チ ッ ブ 抵 抗		01
-0720	RG007100	Carbon Resistor (chip)	10K 0.1 J	チ ッ ブ 抵 抗		01
* R0721	RG107270	Carbon Resistor (chip)	27K 0.1 F	チ ッ ブ 抵 抗		
* R0722	RG107270	Carbon Resistor (chip)	27K 0.1 F	チ ッ ブ 抵 抗		
R0723	RG006100	Carbon Resistor (chip)	1.0K 0.1 J	チ ッ ブ 抵 抗		
-0730	RG006100	Carbon Resistor (chip)	1.0K 0.1 J	チ ッ ブ 抵 抗		
R0731	RG007100	Carbon Resistor (chip)	10K 0.1 J	チ ッ ブ 抵 抗		01
-0734	RG007100	Carbon Resistor (chip)	10K 0.1 J	チ ッ ブ 抵 抗		01
R0735	RG008100	Carbon Resistor (chip)	100K 0.1 J	チ ッ ブ 抵 抗		01
R0736	RG007100	Carbon Resistor (chip)	10K 0.1 J	チ ッ ブ 抵 抗		01
R0737	RG007100	Carbon Resistor (chip)	10K 0.1 J	チ ッ ブ 抵 抗		01
R0738	RG008100	Carbon Resistor (chip)	100K 0.1 J	チ ッ ブ 抵 抗		01
R0739	RG007820	Carbon Resistor (chip)	82K 0.1 J	チ ッ ブ 抵 抗		
R0740	RG007820	Carbon Resistor (chip)	82K 0.1 J	チ ッ ブ 抵 抗		
R0741	RG107100	Carbon Resistor (chip)	10K 0.1 F	チ ッ ブ 抵 抗		
* R0742	RG107820	Carbon Resistor (chip)	82K 0.1 F	チ ッ ブ 抵 抗		
R0743	RG107100	Carbon Resistor (chip)	10K 0.1 F	チ ッ ブ 抵 抗		
* R0744	RG107180	Carbon Resistor (chip)	18K 0.1 F	チ ッ ブ 抵 抗		
R0745	RG007180	Carbon Resistor (chip)	18K 0.1 J	チ ッ ブ 抵 抗		
R0746	RG007100	Carbon Resistor (chip)	10K 0.1 J	チ ッ ブ 抵 抗		01
R0747	RG007390	Carbon Resistor (chip)	39K 0.1 J	チ ッ ブ 抵 抗		
R0748	RG006820	Carbon Resistor (chip)	8.2K 0.1 J	チ ッ ブ 抵 抗		01
R0749	RG107100	Carbon Resistor (chip)	10K 0.1 F	チ ッ ブ 抵 抗		
* R0750	RG107820	Carbon Resistor (chip)	82K 0.1 F	チ ッ ブ 抵 抗		
R0751	RG107100	Carbon Resistor (chip)	10K 0.1 F	チ ッ ブ 抵 抗		
* R0752	RG107180	Carbon Resistor (chip)	18K 0.1 F	チ ッ ブ 抵 抗		
R0753	RG007180	Carbon Resistor (chip)	18K 0.1 J	チ ッ ブ 抵 抗		
R0754	RG007100	Carbon Resistor (chip)	10K 0.1 J	チ ッ ブ 抵 抗		01
R0755	RG007390	Carbon Resistor (chip)	39K 0.1 J	チ ッ ブ 抵 抗		
R0756	RG006820	Carbon Resistor (chip)	8.2K 0.1 J	チ ッ ブ 抵 抗		01
R0757	RG008220	Carbon Resistor (chip)	220K 0.1 J	チ ッ ブ 抵 抗		
R0758	RG008220	Carbon Resistor (chip)	220K 0.1 J	チ ッ ブ 抵 抗		
R0759	RG005100	Carbon Resistor (chip)	100 0.1 J	チ ッ ブ 抵 抗		
R0760	RG005100	Carbon Resistor (chip)	100 0.1 J	チ ッ ブ 抵 抗		
R0761	RG007100	Carbon Resistor (chip)	10K 0.1 J	チ ッ ブ 抵 抗		01
-0768	RG007100	Carbon Resistor (chip)	10K 0.1 J	チ ッ ブ 抵 抗		01
R0801	RG007100	Carbon Resistor (chip)	10K 0.1 J	チ ッ ブ 抵 抗		01
R0802	RG007100	Carbon Resistor (chip)	10K 0.1 J	チ ッ ブ 抵 抗		01
R0803	RG007330	Carbon Resistor (chip)	33K 0.1 J	チ ッ ブ 抵 抗		
-0810	RG007330	Carbon Resistor (chip)	33K 0.1 J	チ ッ ブ 抵 抗		
R0811	RG007270	Carbon Resistor (chip)	27K 0.1 J	チ ッ ブ 抵 抗		01
-0814	RG007270	Carbon Resistor (chip)	27K 0.1 J	チ ッ ブ 抵 抗		01
R0815	RG006100	Carbon Resistor (chip)	1.0K 0.1 J	チ ッ ブ 抵 抗		
-0818	RG006100	Carbon Resistor (chip)	1.0K 0.1 J	チ ッ ブ 抵 抗		
R0819	RG007100	Carbon Resistor (chip)	10K 0.1 J	チ ッ ブ 抵 抗		01
-0822	RG007100	Carbon Resistor (chip)	10K 0.1 J	チ ッ ブ 抵 抗		01
R0823	RG006820	Carbon Resistor (chip)	8.2K 0.1 J	チ ッ ブ 抵 抗		01
-0826	RG006820	Carbon Resistor (chip)	8.2K 0.1 J	チ ッ ブ 抵 抗		01
R0827	RG007240	Carbon Resistor (chip)	24K 0.1 J	チ ッ ブ 抵 抗		
-0830	RG007240	Carbon Resistor (chip)	24K 0.1 J	チ ッ ブ 抵 抗		
R0831	RG006100	Carbon Resistor (chip)	1.0K 0.1 J	チ ッ ブ 抵 抗		
-0838	RG006100	Carbon Resistor (chip)	1.0K 0.1 J	チ ッ ブ 抵 抗		
R0839	RG007330	Carbon Resistor (chip)	33K 0.1 J	チ ッ ブ 抵 抗		
-0850	RG007330	Carbon Resistor (chip)	33K 0.1 J	チ ッ ブ 抵 抗		
R0851	RG007270	Carbon Resistor (chip)	27K 0.1 J	チ ッ ブ 抵 抗		01
-0856	RG007270	Carbon Resistor (chip)	27K 0.1 J	チ ッ ブ 抵 抗		01
R0857	RG006100	Carbon Resistor (chip)	1.0K 0.1 J	チ ッ ブ 抵 抗		
-0862	RG006100	Carbon Resistor (chip)	1.0K 0.1 J	チ ッ ブ 抵 抗		
R0863	RG008100	Carbon Resistor (chip)	100K 0.1 J	チ ッ ブ 抵 抗		01
-0868	RG008100	Carbon Resistor (chip)	100K 0.1 J	チ ッ ブ 抵 抗		01
R0869	RG006100	Carbon Resistor (chip)	1.0K 0.1 J	チ ッ ブ 抵 抗		
-0874	RG006100	Carbon Resistor (chip)	1.0K 0.1 J	チ ッ ブ 抵 抗		
R0875	RG006470	Carbon Resistor (chip)	4.7K 0.1 J	チ ッ ブ 抵 抗		01
-0880	RG006470	Carbon Resistor (chip)	4.7K 0.1 J	チ ッ ブ 抵 抗		01
R0881	RG006100	Carbon Resistor (chip)	1.0K 0.1 J	チ ッ ブ 抵 抗		
-0886	RG006100	Carbon Resistor (chip)	1.0K 0.1 J	チ ッ ブ 抵 抗		
R0887	RG007100	Carbon Resistor (chip)	10K 0.1 J	チ ッ ブ 抵 抗		01
-0892	RG007100	Carbon Resistor (chip)	10K 0.1 J	チ ッ ブ 抵 抗		01

*: New parts

RANK: Japan only

REF NO.	PART NO.	DESCRIPTION		部 品 名	REMARKS	QTY	RANK
R0893	RG006100	Carbon Resistor (chip)	1.0K 0.1 J	チ ッ プ 抵 抗			
-0898	RG006100	Carbon Resistor (chip)	1.0K 0.1 J	チ ッ プ 抵 抗			
SW401	V6526400	Dip Switch	RPL-08	デ ィ ッ プ ス W	INPUT ATTENUATION 1.....8		03
SW402	V6526400	Dip Switch	RPL-08	デ ィ ッ プ ス W	INPUT ATTENUATION 9.....16		03
TR801	VD303700	Transistor	2SC3326 A,B TE85R	ト ラ ン ジ ス タ			01
-810	VD303700	Transistor	2SC3326 A,B TE85R	ト ラ ン ジ ス タ			01
*	V9086300	Circuit Board	PN	P N シ ー ト	(X2737B0)		
	V3605300	Terminal	GND	G N D タ ン シ (A)			04
	VT857100	LED Spacer	L	L E D ス ペ ー サ ー L			03
C0701	UX145100	Ceramic Capacitor (chip)	0.1000 25V Z	チ ッ プ セ ラ			01
C0702	UX145100	Ceramic Capacitor (chip)	0.1000 25V Z	チ ッ プ セ ラ			01
C0703	UF037100	Electrolytic Cap. (chip)	10 16V	チ ッ プ ケ ミ コ ン			01
C0704	UX145100	Ceramic Capacitor (chip)	0.1000 25V Z	チ ッ プ セ ラ			01
-0709	UX145100	Ceramic Capacitor (chip)	0.1000 25V Z	チ ッ プ セ ラ			01
C0710	UF037100	Electrolytic Cap. (chip)	10 16V	チ ッ プ ケ ミ コ ン			01
C0711	UF037100	Electrolytic Cap. (chip)	10 16V	チ ッ プ ケ ミ コ ン			01
C0712	UX062220	Ceramic Capacitor (chip)	220P 50V J	チ ッ プ セ ラ			01
C0713	UX062220	Ceramic Capacitor (chip)	220P 50V J	チ ッ プ セ ラ			01
C0714	UF037220	Electrolytic Cap. (chip)	22 16V	チ ッ プ ケ ミ コ ン			01
C0715	UF037220	Electrolytic Cap. (chip)	22 16V	チ ッ プ ケ ミ コ ン			01
C0716	UX145100	Ceramic Capacitor (chip)	0.1000 25V Z	チ ッ プ セ ラ			01
C0717	UX061220	Ceramic Capacitor (chip)	22P 50V J	チ ッ プ セ ラ			01
C0718	UX061220	Ceramic Capacitor (chip)	22P 50V J	チ ッ プ セ ラ			01
C0719	UX145100	Ceramic Capacitor (chip)	0.1000 25V Z	チ ッ プ セ ラ			01
C0720	UF037100	Electrolytic Cap. (chip)	10 16V	チ ッ プ ケ ミ コ ン			01
C0721	UX145100	Ceramic Capacitor (chip)	0.1000 25V Z	チ ッ プ セ ラ			01
C0722	UX145100	Ceramic Capacitor (chip)	0.1000 25V Z	チ ッ プ セ ラ			01
C0723	UF037100	Electrolytic Cap. (chip)	10 16V	チ ッ プ ケ ミ コ ン			01
C0724	UX145100	Ceramic Capacitor (chip)	0.1000 25V Z	チ ッ プ セ ラ			01
C0725	UX061220	Ceramic Capacitor (chip)	22P 50V J	チ ッ プ セ ラ			01
-0730	UX061220	Ceramic Capacitor (chip)	22P 50V J	チ ッ プ セ ラ			01
C0731	UX145100	Ceramic Capacitor (chip)	0.1000 25V Z	チ ッ プ セ ラ			01
-0736	UX145100	Ceramic Capacitor (chip)	0.1000 25V Z	チ ッ プ セ ラ			01
C0751	UX145100	Ceramic Capacitor (chip)	0.1000 25V Z	チ ッ プ セ ラ			01
-0807	UX145100	Ceramic Capacitor (chip)	0.1000 25V Z	チ ッ プ セ ラ			01
CN702	VV068500	Connector Base Post	M2426XXR 11P SE	コ ネ ク タ ベ ース ポ ス ト			
CN703	VV068400	Connector Base Post	M2426XXR 10P SE	コ ネ ク タ ベ ース ポ ス ト			01
CN705	VV068700	Connector Base Post	M2426XXR 13P SE	コ ネ ク タ ベ ース ポ ス ト			
CN706	VV068800	Connector Base Post	M2426XXR 14P SE	コ ネ ク タ ベ ース ポ ス ト			01
CN707	VQ045800	Connector , FFC	52044 29P SE	F F C コ ネ ク タ ー			01
DA701	VZ182400	Diode Array	DAN202K T146	ダ イ オ ー ド ア レ イ			01
-712	VZ182400	Diode Array	DAN202K T146	ダ イ オ ー ド ア レ イ			01
EC701	VR101400	Encoder	EC16B24204 L=15	1 6 形 エ ン コ ー ダ	Data control knobs		04
-705	VR101400	Encoder	EC16B24204 L=15	1 6 形 エ ン コ ー ダ	Data control knobs		04
IC701	XZ102A00	IC	74HC374DT	I C	D-FF		02
-705	XZ102A00	IC	74HC374DT	I C	D-FF		02
IC706	XZ438A00	IC	74HC245DT	I C	TRANSCEIVER		
IC707	XZ102A00	IC	74HC374DT	I C	D-FF		02
IC708	XF291A00	IC	UPC4570G2	I C	OP AMP		03
JK701	VS056400	Phone Jack	HLJ7101-01-	ホ ー ン コ ネ ク タ			01
-708	VS056400	Phone Jack	HLJ7101-01-	ホ ー ン コ ネ ク タ			01
LD701	V5262500	LED Display	SL-1323-20H	L E D デ ィ ス プ レ イ			08
LD702	V6536600	LED	L-1154GD-TNR5/9-90	L E D	PLAY,TRIGGER, CHAIN, VOICE,		01
-712	V6536600	LED	L-1154GD-TNR5/9-90	L E D	SONG JOB, EFFECT, UTILITY, ENTER YES, RHYTHM INSERT, BASS DELETE, OTHERS		01
LD713	VZ059800	LED Red/Green	SLP-581D-37	2 色 L E D	CLICK		02
LD714	V6536600	LED	L-1154GD-TNR5/9-90	L E D	▶ / ■		01
LD715	V6536700	LED	L-1154ID-TNR5/9-90	L E D	●		01
L0701	VS740100	Chip Inductance	BLM21B751S 2125	チ ッ プ イ ン ダ ク タ			03
-0708	VS740100	Chip Inductance	BLM21B751S 2125	チ ッ プ イ ン ダ ク タ			03
R0701	RG005820	Carbon Resistor (chip)	820 0.1 J	チ ッ プ 抵 抗			
-0724	RG005820	Carbon Resistor (chip)	820 0.1 J	チ ッ プ 抵 抗			
R0725	RG005560	Carbon Resistor (chip)	560 0.1 J	チ ッ プ 抵 抗			
-0735	RG005560	Carbon Resistor (chip)	560 0.1 J	チ ッ プ 抵 抗			
R0736	RG205180	Carbon Resistor (chip)	180 1/4 J	チ ッ プ 抵 抗			
R0737	RG005560	Carbon Resistor (chip)	560 0.1 J	チ ッ プ 抵 抗			
R0738	RG005560	Carbon Resistor (chip)	560 0.1 J	チ ッ プ 抵 抗			
R0739	RG007100	Carbon Resistor (chip)	10K 0.1 J	チ ッ プ 抵 抗			01
-0744	RG007100	Carbon Resistor (chip)	10K 0.1 J	チ ッ プ 抵 抗			01
R0745	RG008100	Carbon Resistor (chip)	100K 0.1 J	チ ッ プ 抵 抗			01
R0746	RG008100	Carbon Resistor (chip)	100K 0.1 J	チ ッ プ 抵 抗			01
R0747	RG006680	Carbon Resistor (chip)	6.8K 0.1 J	チ ッ プ 抵 抗			01
R0748	RG006680	Carbon Resistor (chip)	6.8K 0.1 J	チ ッ プ 抵 抗			

*: New parts

RANK: Japan only

REF NO.	PART NO.	DESCRIPTION	部 品 名	REMARKS	QTY	RANK
R0749	RG006470	Carbon Resistor (chip)	4.7K 0.1 J	チ ッ プ 抵 抗		01
R0750	RG006470	Carbon Resistor (chip)	4.7K 0.1 J	チ ッ プ 抵 抗		01
R0751	RG006100	Carbon Resistor (chip)	1.0K 0.1 J	チ ッ プ 抵 抗		
R0752	RG006100	Carbon Resistor (chip)	1.0K 0.1 J	チ ッ プ 抵 抗		
R0753	RG007100	Carbon Resistor (chip)	10K 0.1 J	チ ッ プ 抵 抗		01
R0754	RG007100	Carbon Resistor (chip)	10K 0.1 J	チ ッ プ 抵 抗		01
R0755	RG006100	Carbon Resistor (chip)	1.0K 0.1 J	チ ッ プ 抵 抗		
R0756	RG006100	Carbon Resistor (chip)	1.0K 0.1 J	チ ッ プ 抵 抗		
R0773	RG005560	Carbon Resistor (chip)	560 0.1 J	チ ッ プ 抵 抗		
SW701	VZ085500	Tact Switch	SKQNAM004A	タ ク ト S W	PLAY, CHAIN, SONG JOB,	01
-723	VZ085500	Tact Switch	SKQNAM004A	タ ク ト S W	UTILITY, TRIGGER, VOICE, EFFECT, STORE, EXIT NO, ; SHIFT, , ENTER YES, , /■, CLICK, PAGE , RHYTHM INSERT, OTHERS, , PAGE , BASS DELETE	01
TR701	VD303700	Transistor	2SC3326 A,B TE85R	ト ラ ン ジ ス タ		01
TR702	VD303700	Transistor	2SC3326 A,B TE85R	ト ラ ン ジ ス タ		01
VR701	VL453300	Slide Variable Resistor	A 10.0K RS30112A9	二 連 ス ラ イ ド V R	MAIN OUT	03
VR702	VL453300	Slide Variable Resistor	A 10.0K RS30112A9	二 連 ス ラ イ ド V R	PHONES	03
VR703	VH335400	Slide Variable Resistor	B 10K RS30111A9	ス ラ イ ド V R	CLICK	03
VR704	VH335400	Slide Variable Resistor	B 10K RS30111A9	ス ラ イ ド V R	ACCOMP	03
VR705	VH335400	Slide Variable Resistor	B 10K RS30111A9	ス ラ イ ド V R	SNARE	03
VR706	VH335400	Slide Variable Resistor	B 10K RS30111A9	ス ラ イ ド V R	KICK	03
VR707	VH335400	Slide Variable Resistor	B 10K RS30111A9	ス ラ イ ド V R	TOM	03
VR708	VH335400	Slide Variable Resistor	B 10K RS30111A9	ス ラ イ ド V R	HI-HAT	03
VR709	VH335400	Slide Variable Resistor	B 10K RS30111A9	ス ラ イ ド V R	CYMBAL	03
VR710	VH335400	Slide Variable Resistor	B 10K RS30111A9	ス ラ イ ド V R	MISC	03
	V3624400	LCD	DMC40202NB-LY-AQ	液 晶 デ ィ ス プ レ イ		18

*: New parts

RANK: Japan only

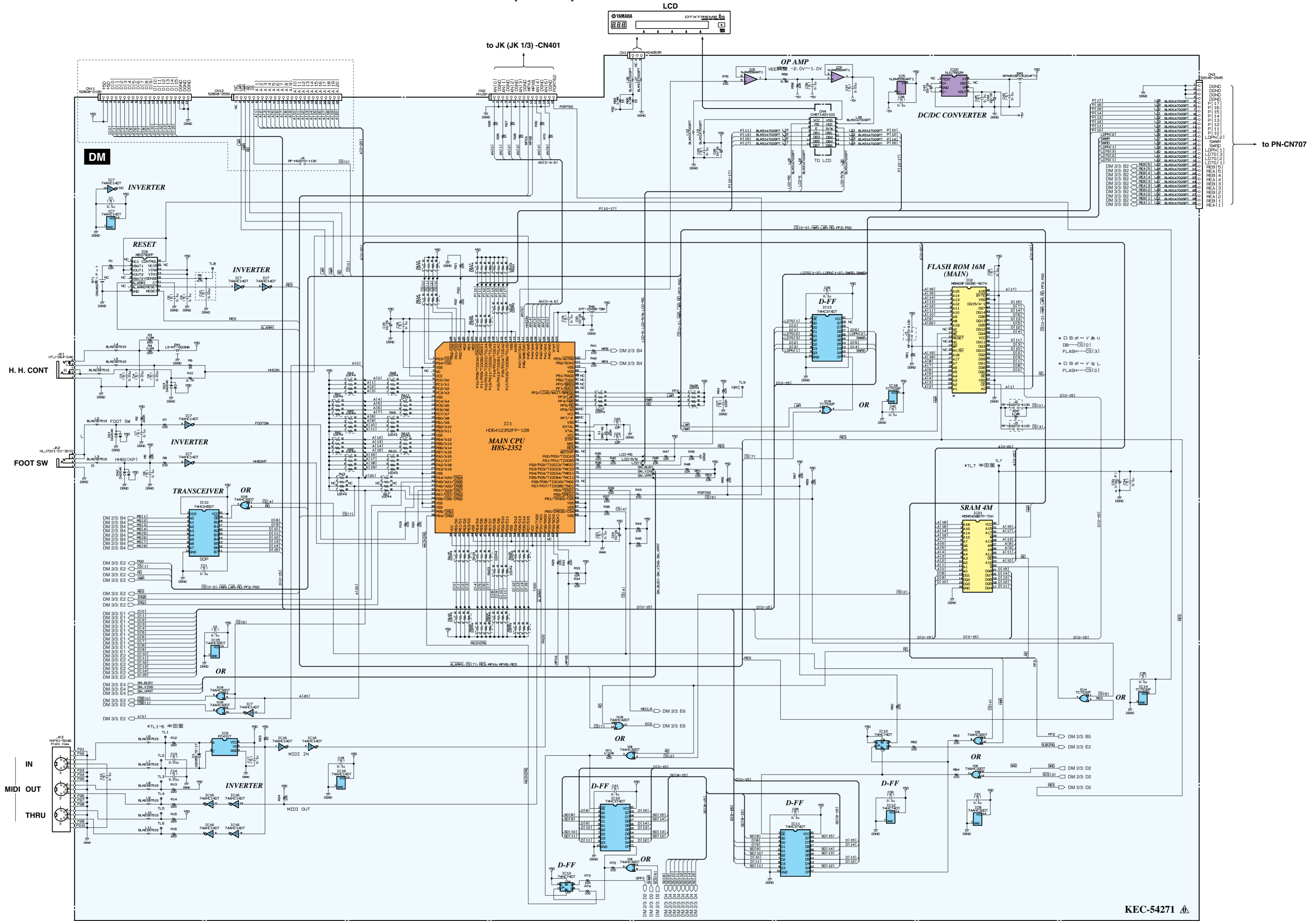

Note : See parts list for details of circuit board component parts.
(注意 : シートの部品詳細はパーツリストご参照下さい。)

Parts inside of are not installed.
 内の部品は実装されていません。

* : Equivalent article use is possible (同等品使用可)
(セ) : Monolithic Ceramic Capacitor (チップ積層セラコン)
(タ) : Tantalum Capacitor (タンタルコン)

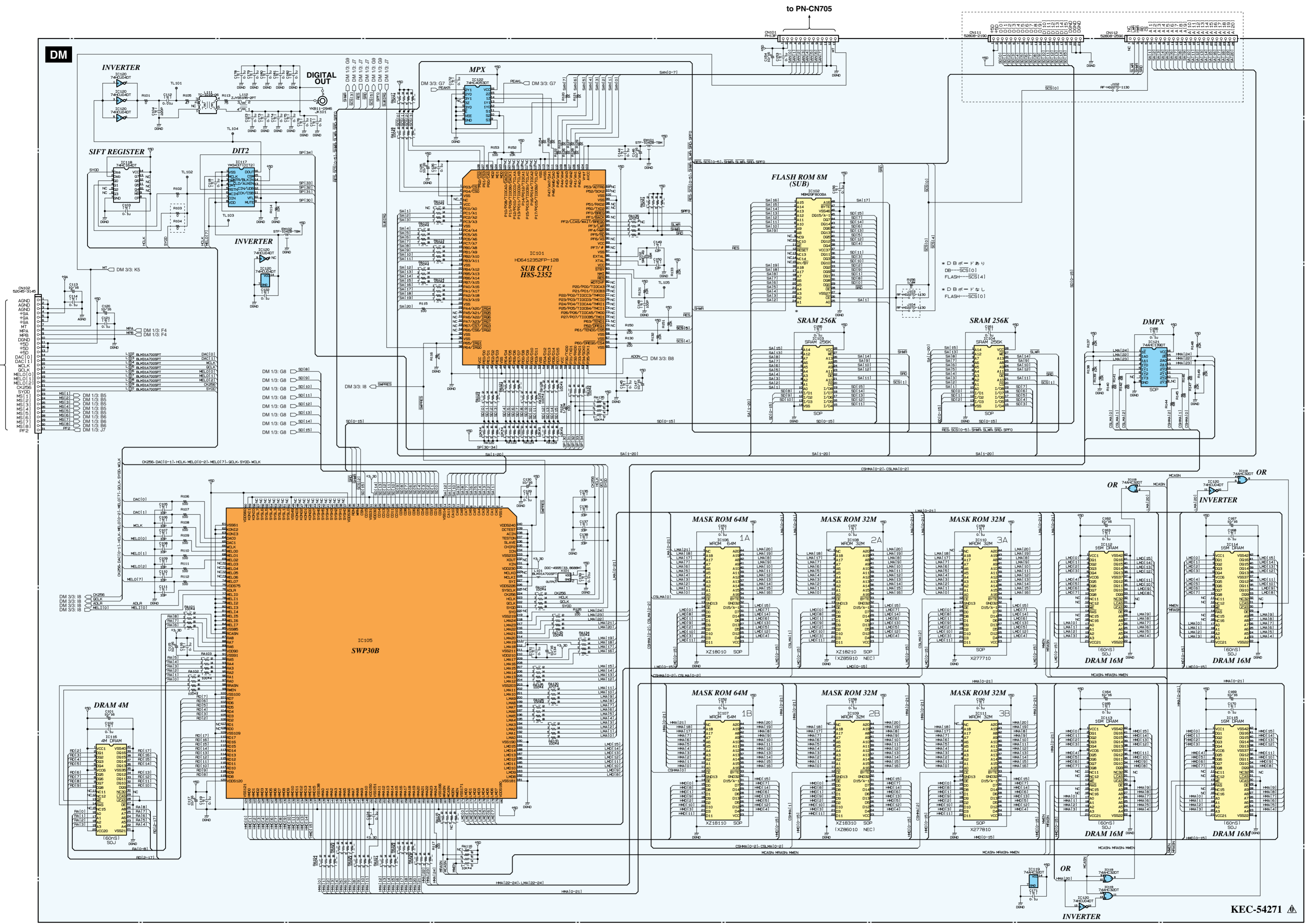

Note : See parts list for details of circuit board component parts.
(注意 : シートの部品詳細はパーツリストご参照下さい。)

Parts inside of [] are not installed.
[] 内の部品は実装されていません。

* : Equivalent article use is possible (同等品使用可)
(セ) : Monolithic Ceramic Capacitor (チップ積層セラコン)

DTXTREME IIS OVERALL CIRCUIT DIAGRAM (DTXTREME IIS総回路図) (DM 3/3)

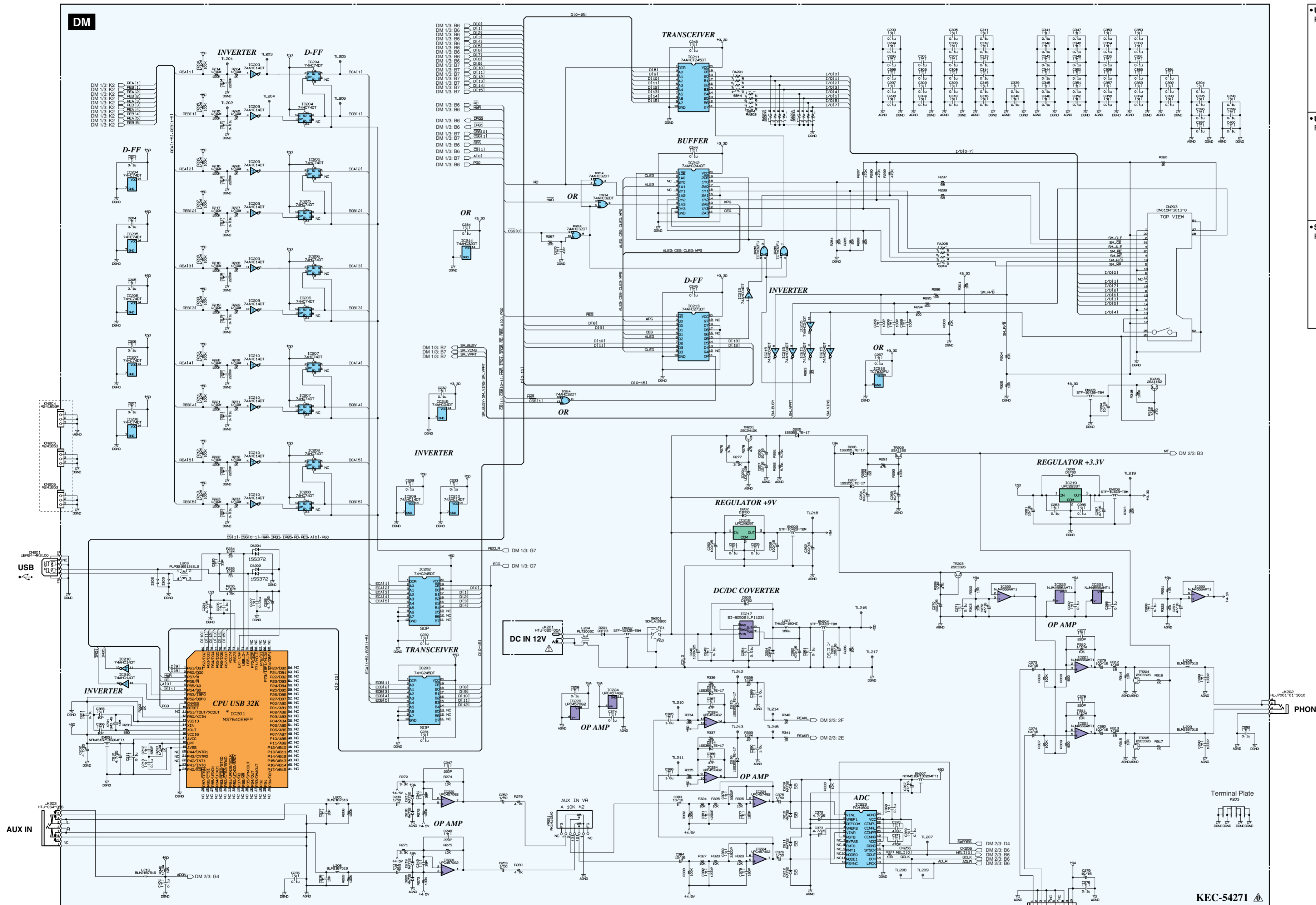

•UPC2909T-E1 (XT441A00) REGULATOR +9V
 DM: IC218

•UPC2933T-E1 (XS516A00) REGULATOR +3.3V
 DM: IC219

•SI-8050S (LF1103) (XT514A00) REGULATOR +5V
 DM: IC217

■ WARNING (安全上の注意)
 Components having special characteristics are marked Δ and must be replaced with parts having specification equal to those originally installed.
 Δ 印の部品は、安全を維持するために重要な部品です。交換をする場合は、安全のため必ず指定の部品をご使用下さい。
 Note : See parts list for details of circuit board component parts.
 (注意：シートの部品詳細はパーツリストご参照下さい。)

★ : Equivalent article use is possible (同等品使用可)
 (セ) : Monolithic Ceramic Capacitor (チップ積層セラコン)

to PN-CN703

DTXTREME IIS OVERALL CIRCUIT DIAGRAM (DTXTREME IIS総回路図) (JK 1/3)

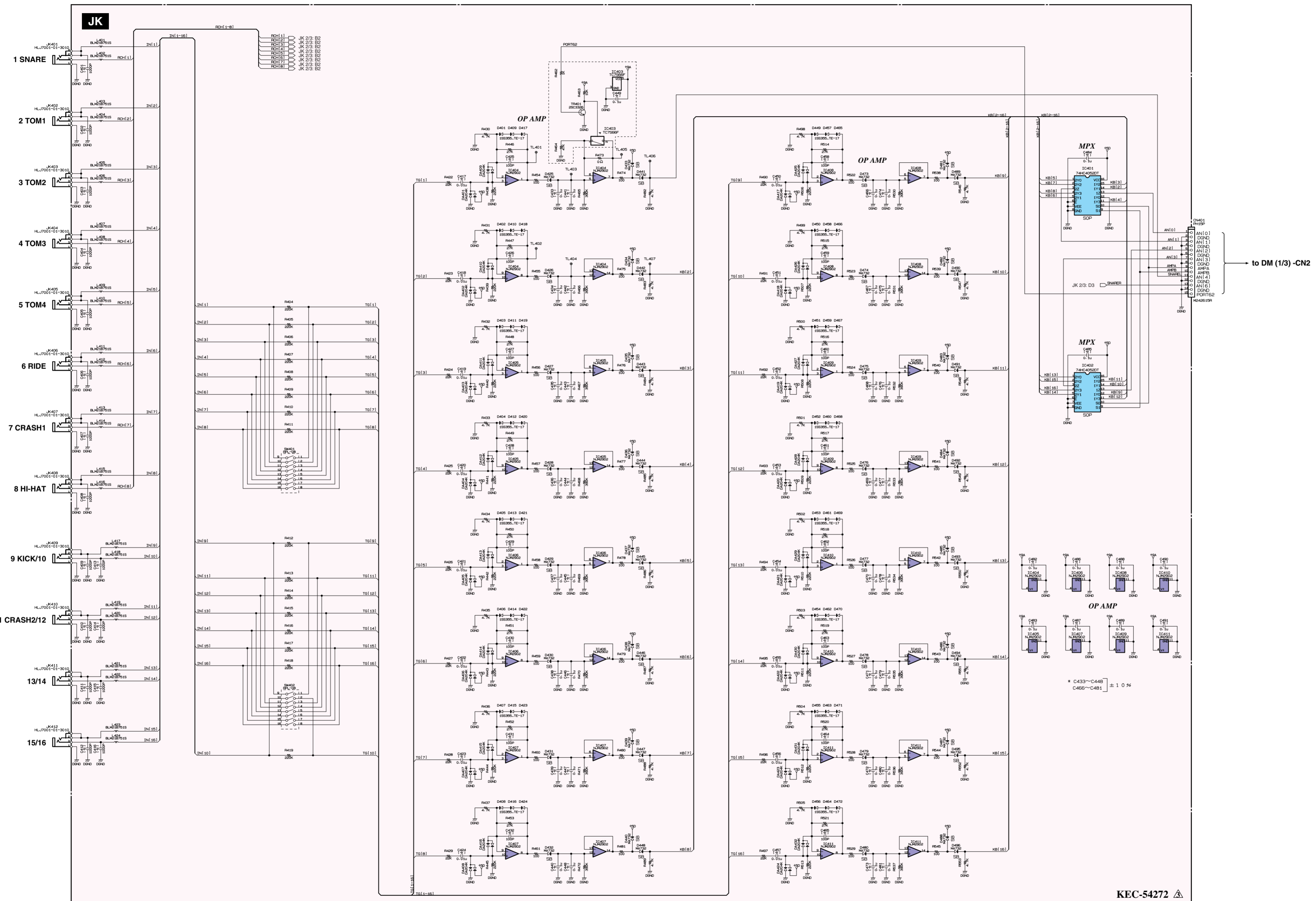

Note : See parts list for details of circuit board component parts.

(注意 : シートの部品詳細はパーツリストご参照下さい。)

Parts inside of are not installed.

内の部品は実装されていません。

(セ) : Monolithic Ceramic Capacitor (チップ積層セラコン)

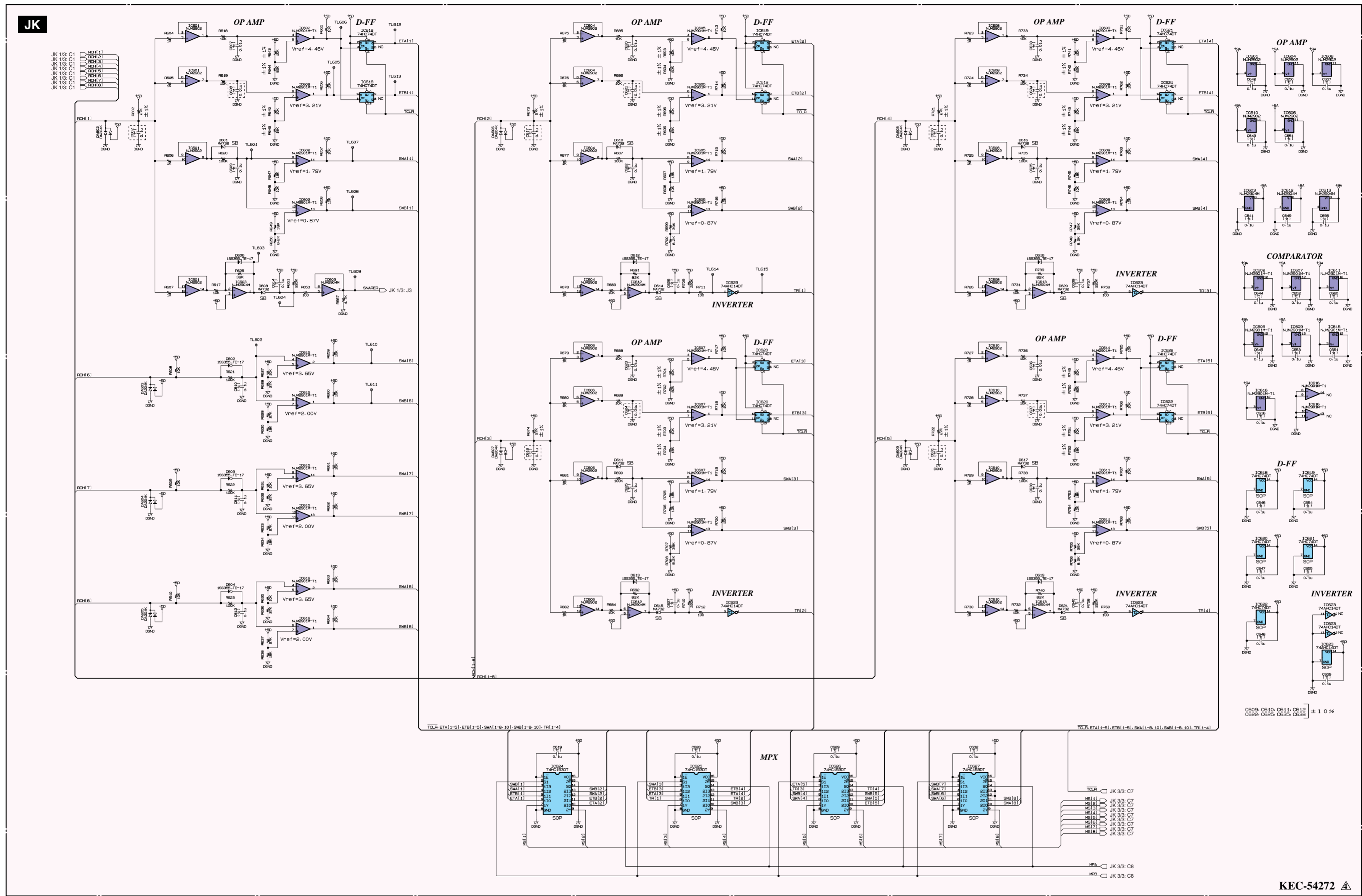

Note : See parts list for details of circuit board component parts.
(注意 : シートの部品詳細はパーツリストご参照下さい。)

Parts inside of [] are not installed.
[] 内の部品は未装着されています。

(セ) : Monolithic Ceramic Capacitor (チップ積層セラコン)

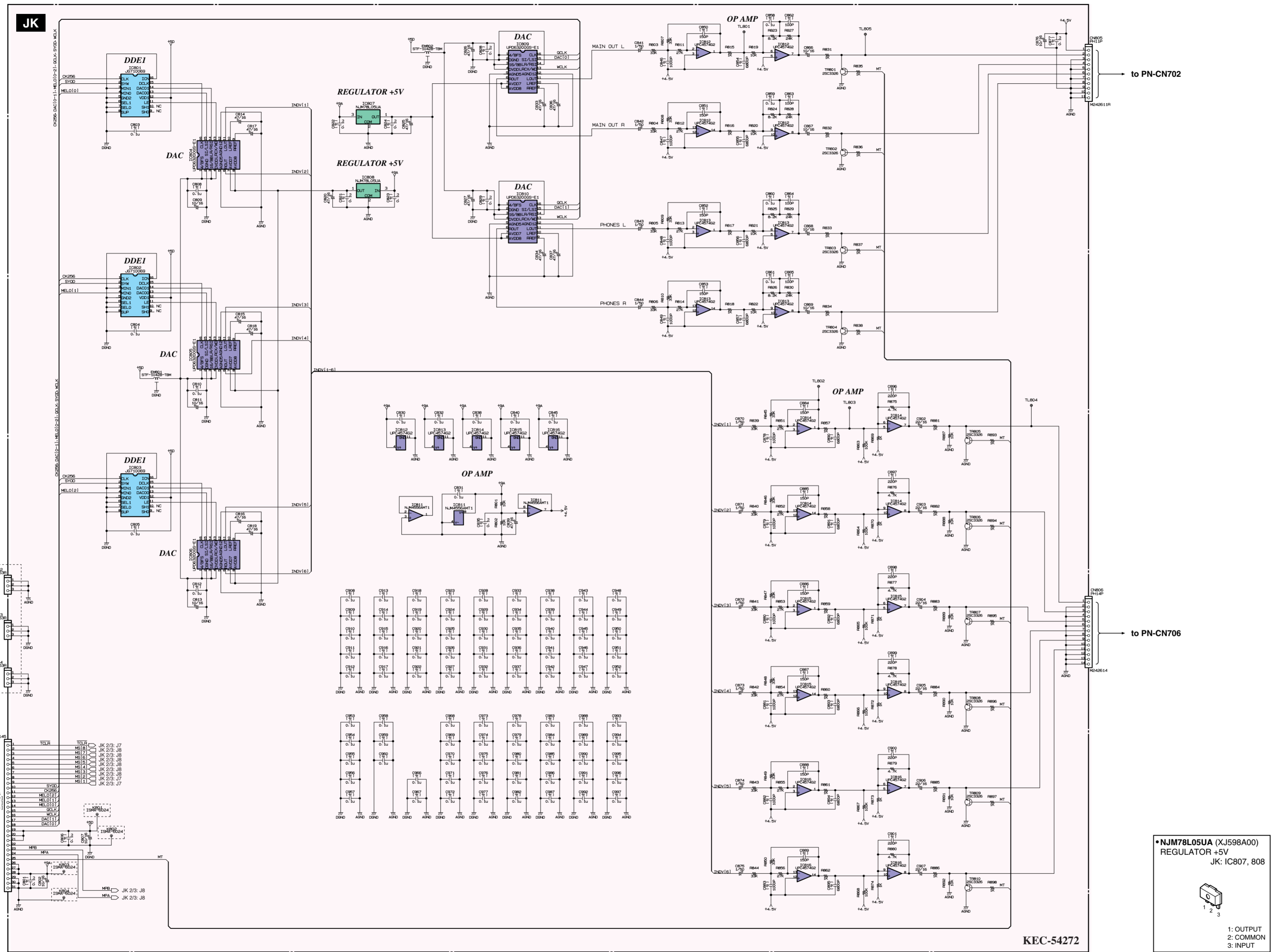

Note : See parts list for details of circuit board component parts.
 (注意 : シートの部品詳細はパーツリストご参照下さい。)

Parts inside of [] are not installed.
 [] 内の部品は実装されていません。

(セ) : Monolithic Ceramic Capacitor (チップ積層セラコン)

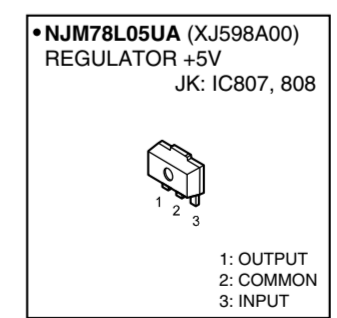

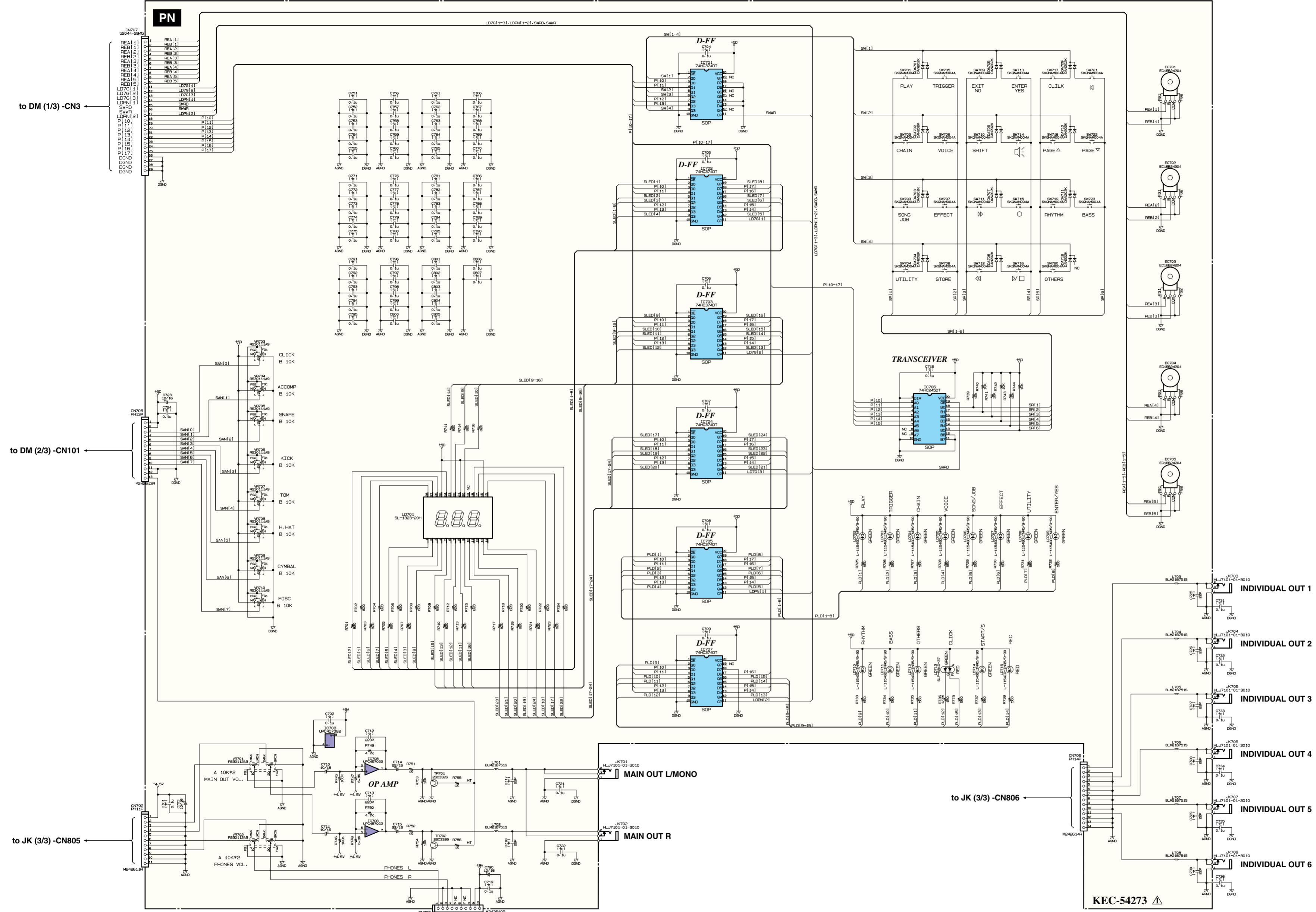

Note : See parts list for details of circuit board component parts.
 (注意 : シートの部品詳細はパーツリストご参照下さい。)

(セ) : Monolithic Ceramic Capacitor (チップ積層セラコン)

to DM (3/3) - CN202

DTXTREME IIS BLOCK DIAGRAM (DTXTREME IISブロックダイアグラム)

